

Tarifa 2024

Tarif 2024

Novedad **Bandejas**

Bandejas individuales y para
mesas bench, compatibles
con todas nuestras mesas.



Índice visual de modelos

Sommaire visuel des modèles

Mesas de oficina

Tables de bureau

Krono - 8

Strip- 66

Amba - 20

Torii - 86

Eco - 34

Metrik - 104

Line - 44

Kompac - 122

Pupitre

Pupitre

Pupitre T6- 136

Mesas de reunión

Tables de réunion

Mesas de centro

Tables basses

144

Mostradores

Comptoirs

M6 - 150

M7 - 152

Armarios

Armoires

156

Estanterías

Étagères

164

Cajoneras

Caissons

168

Biombos

Cloisons

172

Taquillas

Casiers

178



Interactivo

Esta tarifa es interactiva, tan sólo haciendo click sobre la imagen del modelo que quieras el pdf te llevará a la página correcta.

Para volver a este índice interactivo haz click sobre el botón de la esquina inferior derecha.

Melamina / Mélamine / Melamine:



haya (52)
hêtre
beech

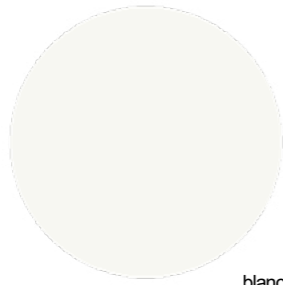

blanco (68)
blanc
white



gris (61)
gris
grey



peral (54)
poirier
pear tree



castaño (53)
châtaigne
chestnut

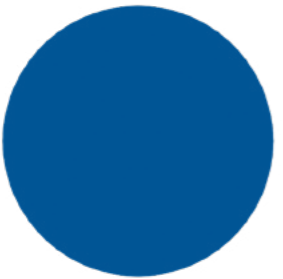

azul (70)
bleu
blue
RAL 5005



roble (60)
chêne
oak

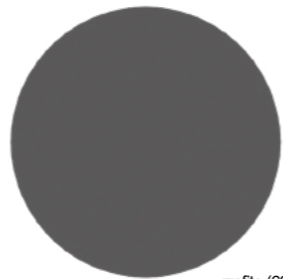

grafito (62)
anthracite
graphite

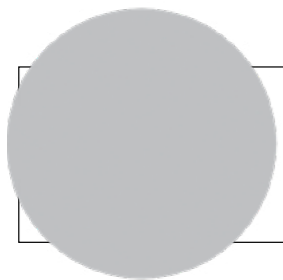

ESPECIAL
Incremento 16%
aluminio (69)
aluminium

Metal / Métal / Metal:



blanco
blanc
white
RAL 9010

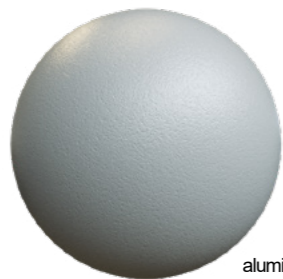

aluminio
aluminium
aluminum
RAL 9006

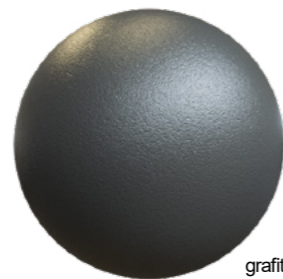

grafito
anthracite
graphite
RAL Perso.



negro
noir
black
RAL Perso.

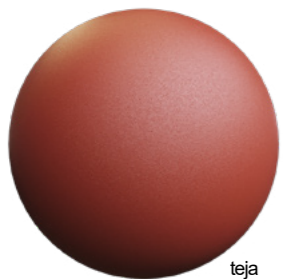

teja
tuile
brick
RAL 3016



verde
vert
green
RAL 6021



amarillo
jaune
yellow
RAL 1032



azul
bleu
blue
RAL 5002

TAPAS:

Planos de trabajo (tapas), faldones y patas fabricados con tableros de partículas recubiertos.

Tapas y faldones en colores estándar, patas en aluminio color de la tapa y faldón (todo su color).

PLANOS DE TRABAJO - TAPAS:

Son unos tableros de partículas "Usapan" de 19/25 mm, recubiertos con folios celulósicos impregnados con resina melamínica y termofundidos sobre la superficie. Los cantos están revestidos de P.V.C. de 1/2 mm. Dichos tableros combinan los requisitos estéticos con las exigencias técnicas de Calidad y Resistencia.

Nuestros tableros cumplen la Normativa UNE 53433/2 detallando la RESISTENCIA de los siguientes atributos: abrasión, rayado, manchado y cambios de color.

PATAS - SOPORTES:

Tubos de acero. Control de regulación en altura. Chapa conformada de 1 a 2 mm, tratada en estampación en frío y corte por láser.

FALDONES:

Metálicos pintados con pintura en polvo Epoxi color aluminio, blanco, grafito o de tableros de partículas "Usapan" de grosor 19 mm con cantos revestidos de P.V.C. de 1 mm.

SEPARADORES:

En tableros de partículas "Usapan" de grosor 19 mm.

ARMARIOS:

Los armarios están fabricados con tableros de partículas recubiertos.

Tapas, puertas, trasera y estantes en colores estándar, costados, fondo y zócalo en aluminio, grafito o color de la tapa, puertas, etc. (todo su color).

CAJONERAS, CRD Y ARMARIOS:

En tableros de partículas "Usapan" de 19 mm grosor, con tapas de 25 mm. Los cantos están revestidos de P.V.C. de 1 mm. Guías metálicas de acero "sendzimir" con rodamientos de cromo-vanadio para un mejor deslizamiento. Cerradura centralizada para todos sus elementos. Reguladores de altura en las bases fijas de cajoneras. Los bloques de cajones de base móvil, mediante ruedas. Versiones en los armarios con puertas de cristal ahumado, puertas de cristal esmerilado con marco de aluminio.

TIRADORES P.V.C.:

Extrusionado pintado en color aluminio o grafito. Diseño, Garantía y Calidad de KESTA S.A.

PLATEAUX:

Plans de travail (plateau), voiles de fond et pieds fabriqués avec panneaux en particules.

Plateaux et voiles de fond de couleur standard, pied en aluminium, anthracite ou couleur du plateau et voile de fond (tout de la même couleur).

PLAN DE TRAVAIL - PLATEAUX:

Ce sont des plateaux de particules "USAPAN" de 19/25 mm, recouverts de feuilles de celluloses imprégnées de résine mélaminique et thermofondue sur la surface. Les chants sont revêtis de P.V.C de 1/2 mm. Ces mêmes plateaux combinent les particularités esthétiques avec les exigences techniques de qualité et résistance.

Nos plateaux répondent à la normative UNE 53433/2 détaillant la RESISTANCE des attributs suivants: abrasion, rayures, salissures et changement de couleur.

PIEDS - SUPPORT:

Tube en acier. Contrôle de régulation en hauteur. Pâte conformée de 1 à 2 mm, traitée en estampation à froid et coupe au laser.

VOILES DE FOND:

Pièces métalliques peintes avec peinture poudre époxy couleur aluminium, blanc anthracite ou de panneaux de particules "USAPAN" de grosseur 19 mm avec chants revêtis de P.V.C de 1 mm.

SÉPARATEURS:

En panneaux de particule "USAPAN" de grosseur de 19 mm.

ARMOIRES:

Les armoires sont fabriquées en panneaux de particules.

Plateaux, portes, fond et étagères de couleurs standards, cotés, fond et socle en aluminium, anthracite ou couleur du plateau, portes, etc. (tout de la même couleur).

CAISSONS, CRD ET ARMOIRES:

En planneaux de particules "USAPAN" de 19 mm. de grosseur, avec plateau de 25 mm. Les chants sont revêtis de P.V.C de 1 mm. Guisq métalliques d'acier "sendzimir" avec application de cromo-vanadio Pour un meilleur glissement. Serrure centralisée pour tous ses éléments. Régulateurs de hauteur pour les bases fixes des caissons. Les caissons de base mobile, au moyen de roulettes. Armoires avec portes de verre fumées, portes de verre dépoli avec coutours aluminium.

POIGNETS:

P.V.C essoré peint de couleur aluminium ou anthracite. Formes, garantie et qualité de KESTA S.A.

LIDS:

Planes of work (lids), skirts and legs made with boards of particles covered.

Lids and skirts in colors standard, legs in aluminium, or color of the lid and skirt (all his color).

WORK SURFACES - TABLE COVER:

We use boards of particles "Usapan" of 19/25 mm, covered with cellulose sheets of paper impregnated with melamine resin and thermo-melted on the surface. The edges are coated with P.V.C. of 1/2 mm. These metioned boards combine the aesthetic requirements with the technical requirements of Quality and Resistance.

Our boards fulfill the Regulation 53433/2 detailing the RESISTANCE of the following attributes: abrasion, scratching, staining and color changes.

LEGS - SUPPORTS:

Steel pipe. Control of regulation in height. Shaped sheet from 1 to 2 mm, treated in printing in cold and cut by laser.

LAPS:

These are metallic, painted with powdered painting Epoxi color aluminium, white, graphite or of boards particles "Usapan" of thickness 19 mm with singings redressed P.V.C.'s of 1 mm.

SEPARATING SCREENS:

In boards of particles "Usapan" of thickness 19 mm.

CUPBOARDS:

The cupboards are made by boards of particles covered.

Lids, doors, back and shelves in colors standard, sides, bottom and socle in aluminium, graphite or color of the lid, doors, etc. (All his color).

BLOCKS OF BOOTHS, CRD AND CUPBOARDS:

In boards of particles "Usapan" of 19 mm thickness, with lids of 25 mm. The singings are redressed in P.V.C. of 1 mm. Metallic guides of steel "sendzimir" with bearings chromes - vanadiums for a better slide. Lock centralized for all the elements. Regulators of height in the fixed bases of blocks. Mobile drawer units with wheels. Cupboards versions with doors of smoked crystal, doors of crystal burnished with frame of aluminium or doors P.V.C.'s blind dyed in several colors.

DRAWERS:

Extruded P.V.C. painted with color aluminium or graphite. Design, Guarantee and quality KESTA S.A.



Características técnicas

Caractéristiques techniques



Tapa y faldón / Plateau et voile de fond

Melamina: Tablero bilaminado de 25 mm de espesor, cantos pvc 2 mm. Faldón 19 mm, canto 1 mm.

Mélamine: Plateau épaisseur 25 mm, chant plaque 2 mm. Voile 19 mm, chant plaque 1 mm.



haya (52) roble (60) peral (54) blanco (68) gris (61) grafito (62) castaño (53) azul (70)

Estructura / Structure

Estructura basada en laterales metálicos electrificables, fabricados en acero laminado con corte, estampación y soldadura, acabado en epoxi. Acabado blanco, aluminio y grafito.

Structure autoporteuse en acier, revêtement époxy, cache piétmene amovible pour le câblage vertical. Finitions blanc, aluminium et anthracite.



blanco (91) aluminio (98) grafito (97)
RAL 9010 RAL 9006 RAL Perso.

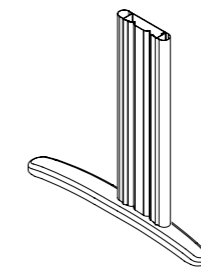

1-Pata Mesa ancho 800

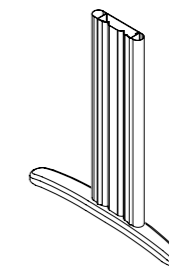

2-Pata Mesa ancho 600



3-Pata Pedestal

Programa / Programme

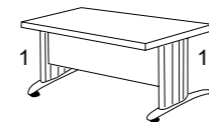

Mesa 800 / Poste droit 800

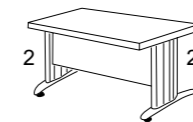

Mesa 600 / Poste droit 600

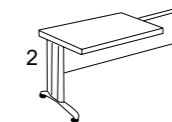

Ala / Retour

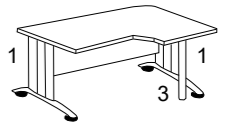

Mesa compacta / Poste compact

¿Cómo realizar mi pedido? / Comment passer ma commande?

Para realizar un pedido tenemos que completar un código que definirá el modelo y los acabados cada parte del mismo (faldón, estructura...). En cada modelo se indica en el apartado "código de pedido" cual es el orden correcto para evitar errores en los pedidos.

Pour passer une commande, nous devons remplir un code qui définira le modèle et les finitions de chaque partie de celui-ci (voile de fond, structure...). Dans chaque modèle est indiqué dans la section "code de commande" qui est le bon ordre pour éviter les erreurs dans les commandes.

Ejemplo/ Exemple: Mesa de 1600 x 800, tapa y faldón melamina blanco, estructura grafito.
Poste 1600 x 800, plateau et voile de fond mélamine blanc, structure anthracite.

Modelo/Modèle K206 **Tapa, faldón/Plateau, voile** 68 **Estructura/Structure** 97 = **K 206 68 97**

ATENCIÓN: Existen dos grupos de precio.

Grupo 1: Haya, blanco, wengué, castaño y grafito. (Precios sobre fondo azul claro)

Grupo 2: Roble, duna y pino. (Precios sobre fondo marrón)

ATTENTION : ATTENTION : Il y a deux groupes de prix.

Groupe 1 : Hêtre, blanc, wenge, châtaignier et graphite. (Prix sur fond bleu clair)

Groupe 2 : Chêne, dune et pin. (Prix sur fond marron)

P.V.P.
GRUPO 1

P.V.P.
GRUPO 2

Acabados

Estructura / Structure:

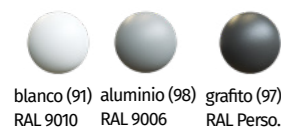

Melamina tapa y faldón / Mélamine plateau et voile de fond:

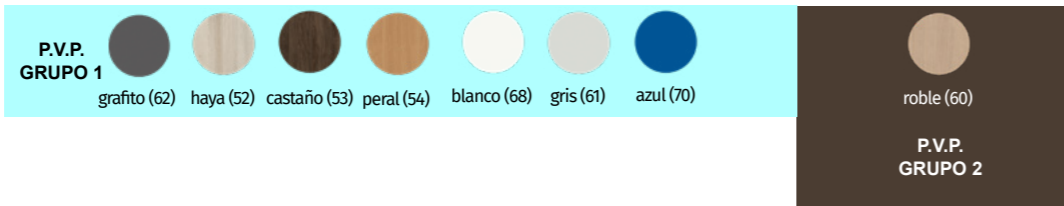

Mesas rectas 800 mm (espesor 25 mm) / Postes droits 800 mm (épaisseur 25 mm)

Cód. / Code (Producto)	Faldón / Voile de fond	P.V.P. GRUPO 1	P.V.P. GRUPO 2	Packing	Medidas / Dimensions
K 200...	melamina / mélamine	228,56 €	239,89 €	29,09 kg Vol. 0,135 m ³ Nº bultos: 3	
K 202...	melamina / mélamine	249,58 €	261,93 €	37,26 kg Vol. 0,153 m ³ Nº bultos: 3	
K 204...	melamina / mélamine	258,90 €	271,71 €	41,83 kg Vol. 0,162 m ³ Nº bultos: 3	
K 206...	melamina / mélamine	268,29 €	281,56 €	45,43 kg Vol. 0,172 m ³ Nº bultos: 3	
K 208...	melamina / mélamine	286,85 €	301,08 €	49,51 kg Vol. 0,180 m ³ Nº bultos: 3	
K 210...	melamina / mélamine	300,55 €	315,43 €	53,60 kg Vol. 0,189 m ³ Nº bultos: 3	

Código pedido: Código producto + Código acabado tapa + Código color estructura
Code de commande : Code produit + Code fini plateau + Code couleur structure

Ejemplo: K 200 68 97
Exemple: K 200 68 97

Mesas rectas 600 mm (espesor 25 mm) / Postes droits 600 mm (épaisseur 25 mm)

Cód. / Code (Producto)	Faldón / Voile de fond	P.V.P. GRUPO 1	P.V.P. GRUPO 2	Packing	Medidas / Dimensions
K 212...	melamina / mélamine	215,19 €	225,84 €	27,30 kg Vol. 0,126 m ³ Nº bultos: 4	
K 214...	melamina / mélamine	231,58 €	243,03 €	34,94 kg Vol. 0,144 m ³ Nº bultos: 4	
K 216...	melamina / mélamine	240,67 €	252,61 €	39,24 kg Vol. 0,152 m ³ Nº bultos: 4	
K 218...	melamina / mélamine	249,85 €	262,20 €	42,62 kg Vol. 0,161 m ³ Nº bultos: 4	

Código pedido: Código producto + Código acabado tapa + Código color estructura
Code de commande : Code produit + Code fini plateau + Code couleur structure

Ejemplo: K 218 68 97
Exemple: K 218 68 97

Alas 600 mm (espesor 25 mm) / Retours 600 mm (épaisseur 25 mm)

Cód. / Code (Producto)	Faldón / Voile de fond	P.V.P. GRUPO 1	P.V.P. GRUPO 2	Packing	Medidas / Dimensions
Ala derecha 800 K 230...	melamina / mélamine	146,58 €	153,83 €	24,57 kg Vol. 0,078 m ³ Nº bultos: 3	
Ala izquierda 800 K 280...	melamina / mélamine	146,58 €	153,83 €	24,57 kg Vol. 0,078 m ³ Nº bultos: 3	
Ala derecha 1100 K 220...	melamina / mélamine	165,18 €	173,35 €	26,57 kg Vol. 0,078 m ³ Nº bultos: 3	
Ala izquierda 1100 K 240...	melamina / mélamine	165,18 €	173,35 €	26,57 kg Vol. 0,078 m ³ Nº bultos: 3	

Código pedido: Código producto + Código acabado tapa + Código color estructura
Code de commande : Code produit + Code fini plateau + Code couleur structure

Ejemplo: K 280 68 97
Exemple: K 280 68 97

Mesas compactas derecha / Postes compacts droite

Cód. / Code (Producto)	Faldón / Voile de fond	P.V.P. GRUPO 1	P.V.P. GRUPO 2	Packing	Medidas / Dimensions
K 250...	melamina / mélamine	330,86 €	347,24 €	51,96 kg Vol. 0,217 m ³ Nº bultos: 4	
K 252...	melamina / mélamine	354,17 €	371,71 €	56,04 kg Vol. 0,230 m ³ Nº bultos: 4	
K 254...	melamina / mélamine	365,72 €	383,82 €	61,84 kg Vol. 0,243 m ³ Nº bultos: 4	

Código pedido: Código producto + Código acabado tapa + Código color estructura
Código pedido: Código producto + Código acabado tapa + Código color estructura

Ejemplo: K 252 68 97
Ejemplo: K 252 68 97

Serie krono

Mesas compactas izquierda / Postes compacts gauche

Cód. / Code	Faldón / Voile de fond	P.V.P. GRUPO 1	P.V.P. GRUPO 2	Packing	Medidas / Dimensions
K 260...	melamina / mélamine	330,86 €	347,24 €	51,96 kg Vol. 0,217 m ³ Nº bultos: 4	
K 262...	melamina / mélamine	354,17 €	371,71 €	56,04 kg Vol. 0,230 m ³ Nº bultos: 4	
K 264...	melamina / mélamine	365,72 €	383,82 €	61,84 kg Vol. 0,243 m ³ Nº bultos: 4	

Código pedido: Código producto + Código acabado tapa + Código color estructura Ejemplo: K 260 68 97
Code de commande : Code produit + Code fini plateau + Code couleur structure Exemple: K 260 68 97

Ángulos y terminales luna (espesor 25 mm) / Angles et extension (épaisseur 25 mm)

Cód. / Code	Faldón / Voile de fond	P.V.P.	Packing	Medidas / Dimensions
C 290...	melamina / mélamine	178,40 €	14,91 kg Vol. 0,030 m ³ Nº bultos: 2	
C 292...	melamina / mélamine	171,70 €	12,20 kg Vol. 0,024 m ³ Nº bultos: 2	
C 294...	melamina / mélamine	163,75 €	10,18 kg Vol. 0,022 m ³ Nº bultos: 2	
C 296...		141,70 €	14,64 kg Vol. 0,024 m ³ Nº bultos: 1	
C 297...		142,68 €	14,64 kg Vol. 0,024 m ³ Nº bultos: 1	

Código pedido: Código producto + Código acabado tapa Ejemplo: C 290 54
Code de commande : Code produit + Code fini plateau Exemple: C 290 54

C 502...	Pata pedestal cuadrada 50x50. Pied 50x50.		38,11 €	1,85 kg Vol. 0,010 m ³ Nº bultos: 1	
----------	--	--	---------	--	--

Código pedido: Código producto + Código color metal Ejemplo: C 502 91
Code de commande : Code produit + Code couleur métal Exemple: C 502 91

Serie krono

Separadores melamina (19 mm) (mesas enfrentadas) / Séparateurs mélamine (19 mm) (tables face à face)

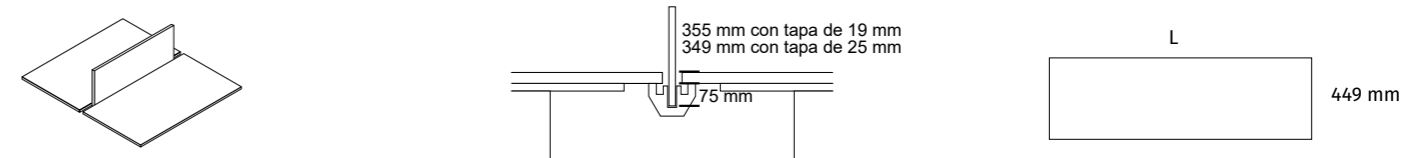

*Opcional: El herraje que incluyen los separadores es para mesas enfrentadas, para mesa individual hay que indicar en el pedido.

*Optionnel : Le matériel inclus avec les séparateurs est pour les tables qui se font face à face, pour les tables simples cela doit être spécifié lors de la commande.

Cód. / Code	Medidas / Dimensions	Melamina / Mélamine	P.V.P.	Packing
SL 706...	(L=500) Separador lateral mesa 600		42,94 €	3 kg Vol. 0,0161 m ³ Nº bultos: 1
SL 704...	(L=700) Separador lateral mesa 800		49,77 €	4 kg Vol. 0,0191 m ³ Nº bultos: 1
SL 707...	(L=1100) Separador mesa 1200		63,41 €	5,5 kg Vol. 0,0267 m ³ Nº bultos: 1
SL 708...	(L=1300) Separador mesa 1400		70,22 €	6,5 kg Vol. 0,0387 m ³ Nº bultos: 1
SL 702...	(L=1500) Separador mesa 1600		77,04 €	7,5 kg Vol. 0,0405 m ³ Nº bultos: 1
SL 709...	(L=1700) Separador mesa 1800		83,86 €	8,5 kg Vol. 0,0495 m ³ Nº bultos: 1
SL 700...	(L=1900) Separador mesa 2000		90,69 €	9,5 kg Vol. 0,0525 m ³ Nº bultos: 1

Código pedido: Código producto + Código acabado melamina
Code de commande : Code produit + Code fini mélamine

Ejemplo: SL 708 54
Exemple: SL 708 54

Separadores tapizados (mesas enfrentadas) / Séparateurs tapisée (tables face à face)

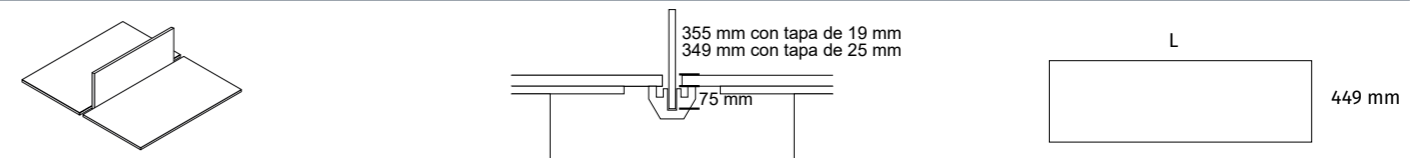

*Opcional: El herraje que incluyen los separadores es para mesas enfrentadas, para mesa individual hay que indicar en el pedido.

*Optionnel : Le matériel inclus avec les séparateurs est pour les tables qui se font face à face, pour les tables simples cela doit être spécifié lors de la commande.

Cód. / Code	Medidas / Dimensions	Tapizado / Tapisée	P.V.P.	Packing
SL 706 T...	(L=500) Separador lateral mesa 600		106,07 €	3 kg Vol. 0,0161 m ³ Nº bultos: 1
SL 704 T...	(L=700) Separador lateral mesa 800		112,29 €	4 kg Vol. 0,0191 m ³ Nº bultos: 1
SL 707 T...	(L=1100) Separador mesa 1200		121,39 €	5,5 kg Vol. 0,0267 m ³ Nº bultos: 1
SL 708 T...	(L=1300) Separador mesa 1400		126,67 €	6,5 kg Vol. 0,0387 m ³ Nº bultos: 1
SL 702 T...	(L=1500) Separador mesa 1600		133,61 €	7,5 kg Vol. 0,0405 m ³ Nº bultos: 1
SL 709 T...	(L=1700) Separador mesa 1800		143,33 €	8,5 kg Vol. 0,0495 m ³ Nº bultos: 1
SL 700 T...	(L=1900) Separador mesa 2000		149,54 €	9,5 kg Vol. 0,0525 m ³ Nº bultos: 1

Código pedido: Código producto + Código acabado tapizado
Code de commande : Code produit + Code fini tapisée

Ejemplo: SL 708 79
Exemple: SL 708 79

*Tapizado Xtreme plus m1
Revêtements Xtreme plus m1

Serie krono

Recibidor, casillero (melamina) / Récepteur, casier (mélamine)

El recibidor no incluye la mesa, esta se debe pedir por separado. Revise el largo de la mesa y pida la referencia que coincida con esta medida. Los recibidores pueden tener los laterales en el mismo color que la tapa y el frente de este o en acabados grafito o aluminio.

Le casier n'inclut pas la table, elle doit être commandée séparément. Vérifiez la longueur de la table et demandez la référence qui correspond à cette mesure. Les casiers peuvent avoir le côté dans la même couleur que le plateau ou en finitions graphite ou aluminium.

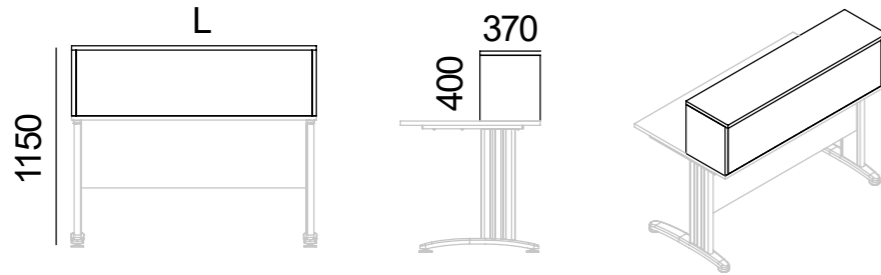

Cód. / Code	Medidas / Dimensions	Tapa y frontal / Plateau front	Laterales / Latéraux	P.V.P.	Packing
CA 120 25...	(L=1200)			117,94 €	19,23 kg Vol. 0,039 m³ Nº bultos: 1
CA 140 25...	(L=1400)			125,42 €	21,42 kg Vol. 0,049 m³ Nº bultos: 1
CA 160 25...	(L=1600)			134,30 €	23,91 kg Vol. 0,055 m³ Nº bultos: 1
CA 180 25...	(L=1800)			142,47 €	26,30 kg Vol. 0,065 m³ Nº bultos: 1
CA 200 25...	(L=2000)			151,34 €	28,73 kg Vol. 0,070 m³ Nº bultos: 1

haya (52) roble (60) peral (54) blanco (68)

grafito (62) Aluminio (69)

Mismo acabado que la tapa, o;
Même finition que plateau, ou:

Código pedido: Código producto + Código acabado tapa y frontal + Código acabado laterales
Ejemplo mismo color laterales y tapa: CA 120 25 52 52
Ejemplo color diferente laterales y tapa: CA 120 25 52 62

Code de commande : Code produit + Code fini plateau et avant + Code fini latéraux
Exemple même couleur latérales et plateau : CA 120 25 52 52
Exemple de couleur différente latérale et plateau : CA 120 25 52 62

Programa / Programme

Mesas rectas de 800 mm / Postes droits 800 mm

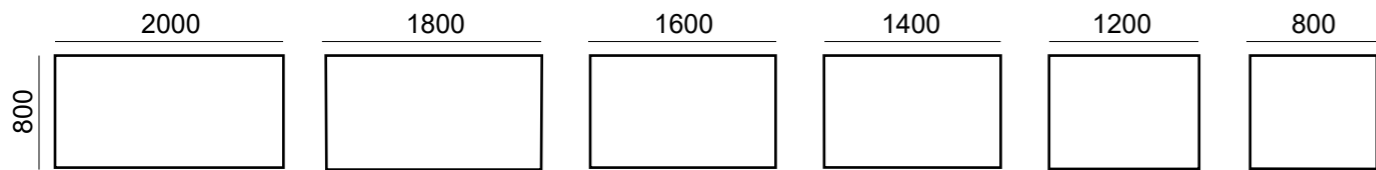

Mesas rectas de 600 mm / Postes droits 600 mm

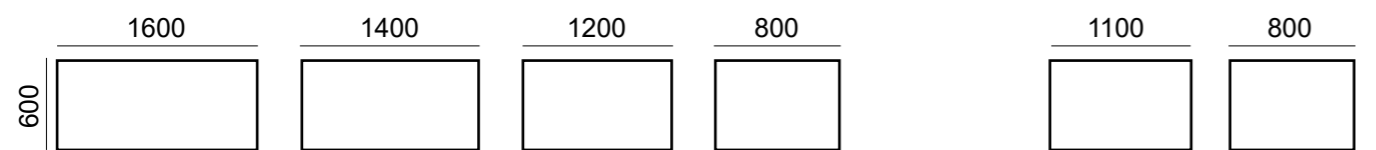

Alas de 600 mm / Retours 600 mm

Mesas compactas / Postes compacts

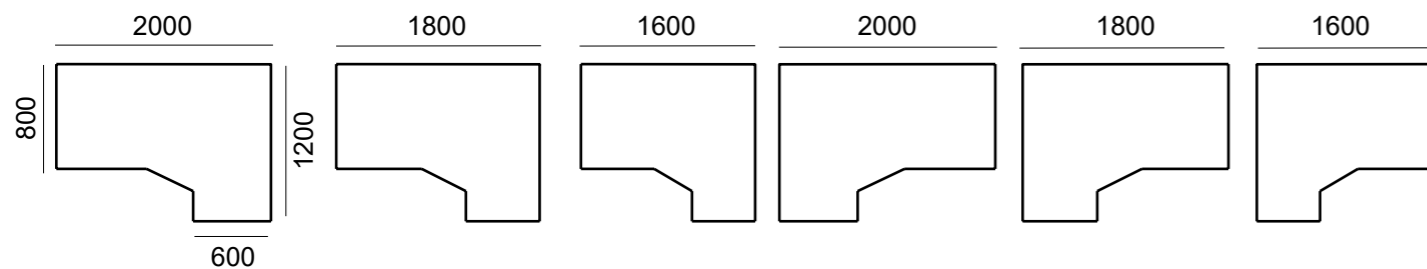

Serie krono

Composiciones de ejemplo / Compositions d'exemple

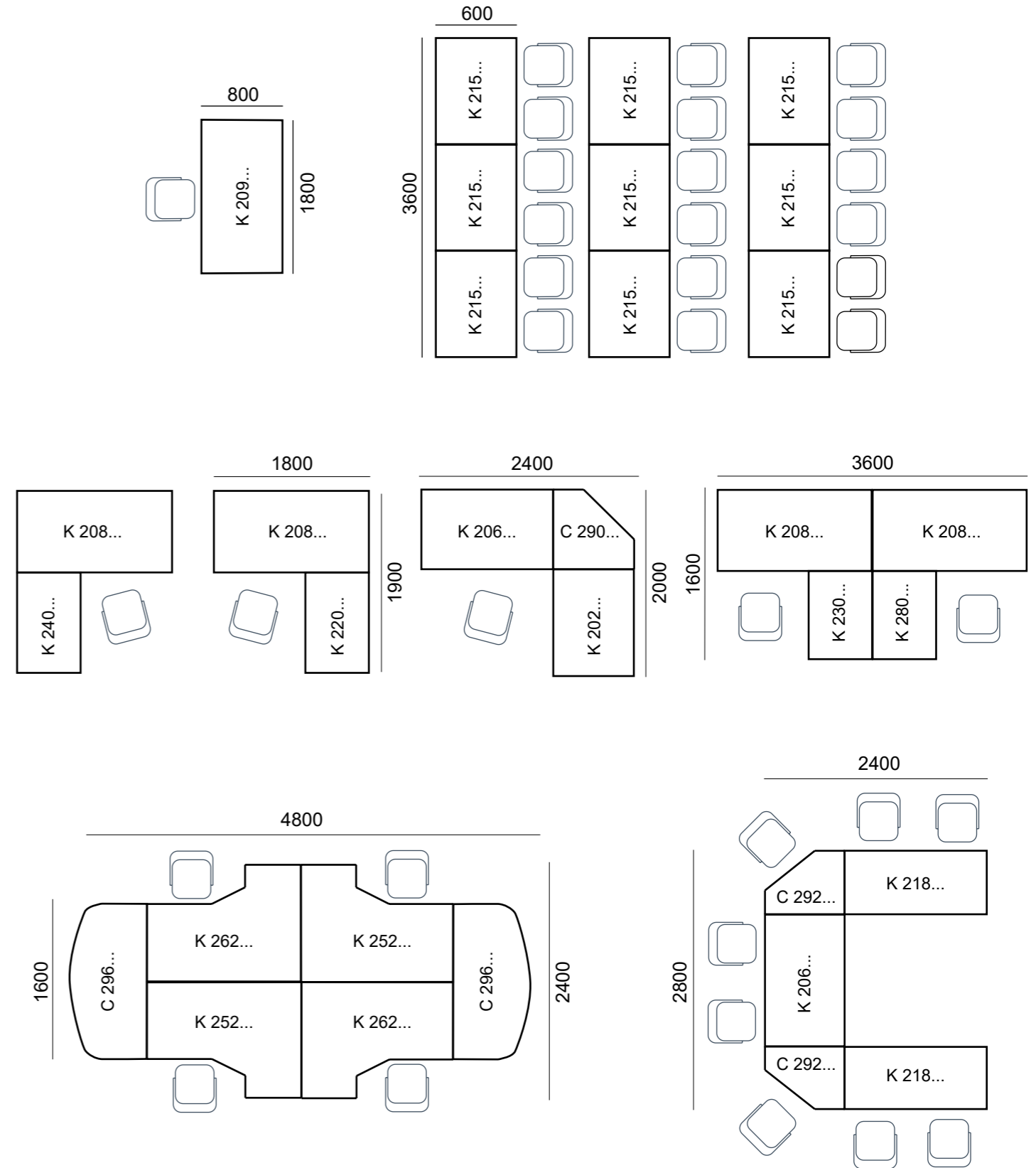

Accesorios / Accessoires

Cód. / Code	Descripción / Description	Acabados / Finitions	Imagen / Image	P.V.P.	Packing
C 500...	Soporte CPU Support UC	aluminio (98) blanco (91) grafito (97)		44,66 €	3,00 kg Vol. 0,020 m ³ Nº bultos: 1
C 505...	Tapón pasacables / Obturateur	aluminio (1) blanco (2) negro (4)		4,19 €	0,02 kg Vol. 0,001 m ³ Nº bultos: 1
BL...	Mecanizado y tapón a la izquierda Mecanisée et obturateur à gauche			24,45 €	
BM...	Mecanizado y tapón al medio Mecanisée et obturateur au milieu	aluminio (1) blanco (2) negro (4)		24,45 €	
BR...	Mecanizado y tapón a la derecha Mecanisée et obturateur à droite			24,45 €	
C 501...	Gusano pasacables Câblage vertical	aluminio		43,85 €	0,64 kg Vol. 0,005 m ³ Nº bultos: 1
C 511	Pinza sujeta cables 135 mm largo Pince fixe câbles 135 mm long	Gris		4,37 €	
C 508	Bandeja portateclado melamina Support clavier en mélamine	melamina / mélamine		54,76 €	2,50 kg Vol. 0,040 m ³ Nº bultos: 1
BI...	Bandeja individual Plateau individuel	blanco (2) aluminio (1) grafito (3) Negro (4) Resto de colores incremento 5% Autres couleurs Augmentation de 5 %.		20,00 €	
Código pedido: Código producto + Código acabado Code de commande : Code produit + Code fini		Ejemplo: BI 2 Exemple: BI 2			

Accesorios / Accessoires

Cód. / Code	Descripción / Description	Acabados / Finitions	Imagen / Image	P.V.P.	Packing
33101003 00	2 tomas schuko + voz/datos 2 schuko + voix/données	negro		77,19 €	Nº bultos: 1
01000003	Cable conexión a la red eléctrica (1,5 m) Câble de connexion (1,5 m)	negro		16,84 €	Nº bultos: 1
44101003 98	Kit: 2 schuko+voz/datos+cajetín Kit: 2 schuko+voix/données+boîte	schuko negro / cajetín aluminio schuko noir / boîte aluminium		196,50 €	Nº bultos: 1
44101004 91	Mecanizado cajetín / mécanisé boîte			26,06 €	-
CAJ	2 schuko+voz/datos + 2 mtros cable 2schuko+voix/données + 2mtro cable	negro		126,31 €	Nº bultos: 1
TAPCAJ	Tapetas para cajetín / Top boîte.	aluminio		58,94 €	Nº bultos: 1
44101006 91	Mecanizado cajetín CAJ / mécanisé boîte CAJ			17,38 €	-
A3	Pasacables (240 x 100) Passe-câble (240 x 100)	aluminio		51,00 €	Nº bultos: 1
A3M	Mecanizado pasacables (240 x 100) Mécanisé passe-câble (240 x 100)			17,38 €	Nº bultos: 1
C 510	Kit conexión redondo 1 Schuko + 1 usb Kit de connexion rond 1 Schuko + 1 usb	blanco (2) negro (4)		75,04 €	
44101005 91	Mecanizado Kit conexión redondo / mécanisé Kit de connexion rond			20,26 €	
A4	Pasacables (260 x 116) Passe-câble (260 x 116)	aluminio (1) blanco (2) negro (4)		24,96 €	Nº bultos: 1
A4 M	Mecanizado A4 / mécanisé A4			17,38 €	
Código pedido: Código producto Code de commande : Code produit		Ejemplo: 33101003 00 Exemple: 33101003 00			



Soporte CPU
Support UC



Tapón pasacables
Obtuteur



Gusano pasacables
Câblage vertical



Bandeja porta teclado
Support clavier



Bandeja pasacables individual
Câblage horizontal individuel



Pinza sujeta cables
Pince à câbles



Kit: 2 schuko+voz/datos+cajetín
Kit: 2 schuko+voix/données+boîte



Kit conexión redondo
Kit de connexion rond



2 schuko+voz/datos + 2 mtros cable
2schuko+voix/données + 2mtro cable

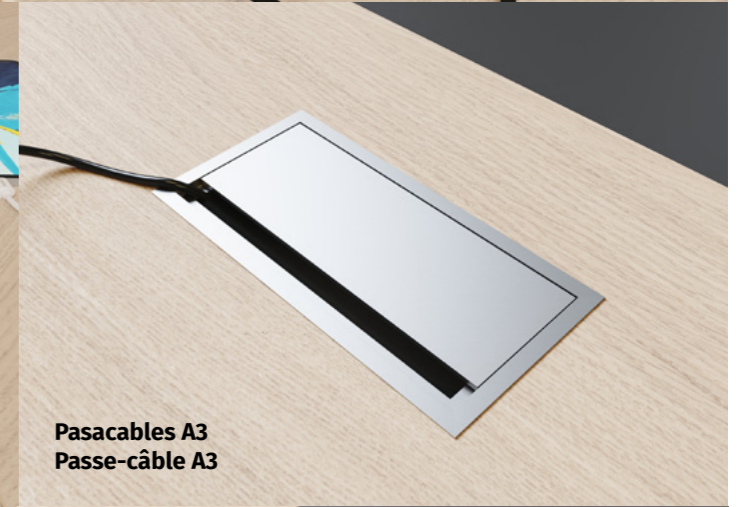

Pasacables A3
Passe-câble A3



Pasacables plástico
Passe-câbles en plastique

Características técnicas

Caractéristiques techniques

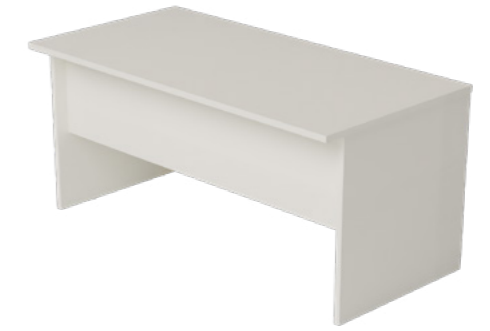

Tapa y faldón / Plateau et voile de fond

Melamina: Tablero bilaminado de 25 mm de espesor, cantos en pvc de 2 mm de espesor. Faldón de 19 mm, cantos de 1 mm.
 Mélangine: Plateau épaisseur 25 mm, chant plaque 2 mm. Voile de fond 19 mm, chant plaque 1 mm.



haya (52) roble (60) peral (54) blanco (68) gris (61) grafito (62) castaño (53) azul (70)

Laterales / Latéraux

Melamina: Tablero bilaminado de 25 mm de espesor, cantos en pvc de 2 mm de espesor.
 Mélangine: Latéraux épaisseur 25 mm, chant plaque 2 mm.

Mismo acabado que la tapa, ó:  aluminio (69) RAL 9006  grafito (62) RAL Perso.
 Même finition que plateau, ou:



Programa / Programme

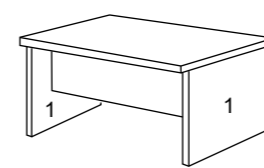

Mesa 800 / Poste droit 800
 1-Pata Mesa ancho 800

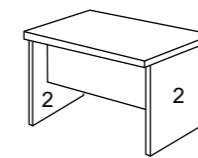

Mesa 600 / Poste droit 600
 2-Pata Mesa ancho 600

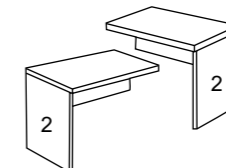

Ala / Retour

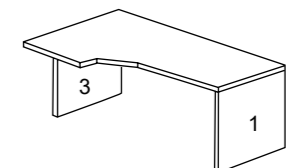

Mesa compacta / Poste compact
 3-Pata Mesa ancho 1200

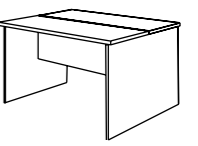

Mesa Bench
 Poste Bench

¿Cómo realizar mi pedido? / Comment passer ma commande?

Para realizar un pedido tenemos que completar un código que definirá el modelo y los acabados cada parte del mismo (faldón, estructura...). En cada modelo se indica en el apartado "código de pedido" cual es el orden correcto para evitar errores en los pedidos.

Pour passer une commande, nous devons remplir un code qui définira le modèle et les finitions de chaque partie de celui-ci (voile de fond, structure...). Dans chaque modèle est indiqué dans la section "code de commande" qui est le bon ordre pour éviter les erreurs dans les commandes.

Ejemplo/ Exemple: Mesa de 1600 x 800, tapa y faldón pino, laterales en aluminio.
Poste 1600 x 800, plateau et voile pin, latéraux aluminium.

Modelo/Modèle B 218 **Tapa, faldón/Plateau, voile** 56 **Laterales/Latéraux** 69 = **B 218 56 69**

ATENCIÓN: Precios diferentes para los acabados blanco/gris y el resto de combinaciones.

ATTENTION : Prix différents pour les finitions blanc/gris et autres combinaisons.

P.V.P.
TODO BLANCO O
TODO GRIS

P.V.P.
RESTO DE
COMBINACIONES

Acabados

Melamina laterales / Mélamine latéraux:



grafito (62) aluminio (69)
RAL Perso. RAL 9006

Melamina tapa y faldón / Mélamine plateau et voile de fond:



haya (52) roble (60) peral (54) blanco (68) gris (61) grafito (62) castaño (53) azul (70)

Mesas rectas 800 mm (espesor 25 mm) / Postes derechos 800 mm (épaisseur 25 mm)

Cód. / Code	Medidas / Dimensions	P.V.P. TODO BLANCO O TODO GRIS	P.V.P. RESTO DE COMBINACIONES	Packing
B 200...		139,02 €	150,85 €	29 kg Vol. 0,15 m ³ Nº bultos: 3
B 202...		160,40 €	174,04 €	34 kg Vol. 0,08 m ³ Nº bultos: 3
B 204...		170,19 €	184,67 €	40 kg Vol. 0,09 m ³ Nº bultos: 3
B 206...		179,42 €	194,70 €	43,50 kg Vol. 0,10 m ³ Nº bultos: 3
B 208...		198,49 €	215,40 €	47 kg Vol. 0,11 m ³ Nº bultos: 3
B 210...		212,41 €	230,48 €	51 kg Vol. 0,12 m ³ Nº bultos: 3

Código pedido: Código producto + Código acabado tapa y faldón + Código laterales (si es diferente a la tapa).
Code de commande : Code produit + Code fini plateau et voile de fond + Code latéral (si différent du plateau).

Ejemplo: B 206 54 62
Exemple: B 206 54 62

Mesas rectas 600 mm (espesor 25 mm) / Postes droits 600 mm (épaisseur 25 mm)

Cód. / Code	Medidas / Dimensions	P.V.P. TODO BLANCO O TODO GRIS	P.V.P. RESTO DE COMBINACIONES	Packing
B 212...		121,68 €	132,04 €	23,50 kg Vol. 0,038 m ³ Nº bultos: 4
B 214...		138,33 €	150,10 €	30 kg Vol. 0,047 m ³ Nº bultos: 4
B 216...		147,58 €	160,14 €	32,50 kg Vol. 0,051 m ³ Nº bultos: 4
B 218...		156,92 €	170,27 €	35,50 kg Vol. 0,055 m ³ Nº bultos: 4

Código pedido: Código producto + Código acabado tapa y faldón + Código laterales (si es diferente a la tapa).
Código pedido: Código producto + Código acabado tapa y faldón + Código laterales (si es diferente a la tapa).

Ejemplo: B 214 54 62
Ejemplo: B 214 54 62

Alas (espesor 25 mm) / Retours (épaisseur 25 mm)

Cód. / Code	Medidas / Dimensions	P.V.P. TODO BLANCO O TODO GRIS	P.V.P. RESTO DE COMBINACIONES	Packing
Reversible / Réversible B 230...		96,83 €	105,06 €	21,74 kg Vol. 0,026 m ³ Nº bultos: 3
Reversible / Réversible B 220...		112,25 €	121,80 €	38,96 kg Vol. 0,132 m ³ Nº bultos: 3

Código pedido: Código producto + Código acabado tapa y faldón + Código laterales (si es diferente a la tapa).
Code de commande : Code produit + Code fini plateau et voile de fond + Code latéral (si différent du plateau).

Ejemplo: B 230 54 62
Exemple: B 230 54 62

Ángulos y terminales luna (espesor 25 mm) / Angles et extension (épaisseur 25 mm)

Cód. / Code	Medidas / Dimensions	P.V.P.	Packing
C 290...		178,40 €	14,91 kg Vol. 0,030 m ³ Nº bultos: 2
Al hacer el pedido indicar mano del ángulo Indiquer la main d'angle C 292...		171,70 €	12,20 kg Vol. 0,024 m ³ Nº bultos: 2
C 294...		163,75 €	10,18 kg Vol. 0,022 m ³ Nº bultos: 2
C 296...		141,70 €	14,64 kg Vol. 0,024 m ³ Nº bultos: 1
C 297...		142,68 €	14,64 kg Vol. 0,024 m ³ Nº bultos: 1

Código pedido: Código producto + Código acabado tapa y faldón + Mano del ángulo para C292.
Code de commande : Code produit + Code fini plateau et voile de fond + Main d'angle pour C292.

Ejemplo: C 292 54 derecha
Exemple: C 292 54 droite

Serie amba

C 502...	Pata pedestal cuadrada 50x50. Pied 50x50.			38,11 €	1,85 kg Vol. 0,010 m ³ Nº bultos: 1
-----------------	--	--	--	----------------	--

Código pedido: Código producto + Código acabado . Ejemplo: C 502 91
Code de commande : Code produit + Code fini . Exemple: C 502 91

Mesas compactas derecha / Postes compacts droite

Cód. / Code	Medidas / Dimensions	P.V.P. TODO BLANCO O TODO GRIS	P.V.P. RESTO DE COMBINACIONES	Packing
B 250...		224,19 €	243,27 €	52,89 kg Vol. 0,092 m ³ Nº bultos: 4
B 252...		247,86 €	268,96 €	57,22 kg Vol. 0,100 m ³ Nº bultos: 4
B 254...		270,58 €	293,60 €	61,33 kg Vol. 0,108 m ³ Nº bultos: 4

Código pedido: Código producto + Código acabado tapa y faldón + Código laterales (si es diferente a la tapa). Ejemplo: B 250 54 62
Code de commande : Code produit + Code fini plateau et voile de fond + Code latéral (si différent du plateau). Exemple: B 250 54 62

Mesas compactas izquierda / Postes compacts gauche

Cód. / Code	Medidas / Dimensions	P.V.P. TODO BLANCO O TODO GRIS	P.V.P. RESTO DE COMBINACIONES	Packing
B 260...		224,19 €	243,27 €	52,89 kg Vol. 0,092 m ³ Nº bultos: 4
B 262...		247,86 €	268,96 €	57,22 kg Vol. 0,100 m ³ Nº bultos: 4
B 264...		270,58 €	293,60 €	61,33 kg Vol. 0,108 m ³ Nº bultos: 4

Código pedido: Código producto + Código acabado tapa y faldón + Código laterales (si es diferente a la tapa). Ejemplo: B 262 54 62
Code de commande : Code produit + Code fini plateau et voile de fond + Code latéral (si différent du plateau). Exemple: B 262 54 62

Serie amba

Mesas Bench / Postes Bench

Cód. / Code	Medidas / Dimensions	P.V.P. TODO BLANCO O TODO GRIS	P.V.P. RESTO DE COMBINACIONES	Packing
B 270...		346,05 €	375,49 €	74,00 kg Vol. 0,10 m ³ Nº bultos: 6
B 272...		371,66 €	403,30 €	82,00 kg Vol. 0,13 m ³ Nº bultos: 6
B 274...		397,31 €	431,10 €	90,00 kg Vol. 0,15 m ³ Nº bultos: 6
B 276...		422,94 €	458,91 €	96,00 kg Vol. 0,16 m ³ Nº bultos: 6
B 278...		448,56 €	486,76 €	102 kg Vol. 0,18 m ³ Nº bultos: 6

Código pedido: Código producto + Código acabado tapa y faldón + Código laterales (si es diferente a la tapa). Ejemplo: B 274 54 62
Code de commande : Code produit + Code fini plateau et voile de fond + Code latéral (si différent du plateau). Exemple: B 274 54 62

Mesas Bench extensión / Postes Bench extension

Cód. / Code	Medidas / Dimensions	P.V.P. TODO BLANCO O TODO GRIS	P.V.P. RESTO DE COMBINACIONES	Packing
B 280...		288,37 €	312,89 €	70,00 kg Vol. 0,10 m ³ Nº bultos: 5
B 282...		314,02 €	340,75 €	78,00 kg Vol. 0,13 m ³ Nº bultos: 5
B 284...		339,62 €	368,56 €	86,00 kg Vol. 0,15 m ³ Nº bultos: 5
B 286...		365,27 €	396,35 €	94,00 kg Vol. 0,16 m ³ Nº bultos: 5
B 288...		390,89 €	424,16 €	98,00 kg Vol. 0,18 m ³ Nº bultos: 5

Código pedido: Código producto + Código acabado tapa y faldón + Código laterales (si es diferente a la tapa). Ejemplo: B 284 54 62
Code de commande : Code produit + Code fini plateau et voile de fond + Code latéral (si différent du plateau). Exemple: B 284 54 62

Serie amba

Separadores melamina (19 mm) (mesas enfrentadas) / Séparateurs mélamine (19 mm) (tables face à face)

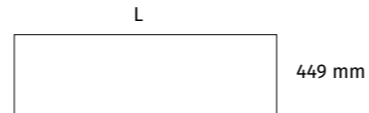
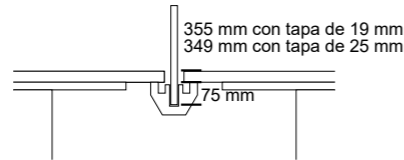
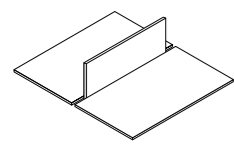

*Opcional: El herraje que incluyen los separadores es para mesas enfrentadas, para mesa individual hay que indicar en el pedido.

*Optionnel : Le matériel inclus avec les séparateurs est pour les tables qui se font face à face, pour les tables simples cela doit être spécifié lors de la commande.

Cód. / Code	Medidas / Dimensions	Melamina / Mélamine	P.V.P.	Packing
SL 706...	(L=500) Separador lateral mesa 600	SL 706 y SL 704 aptos para la unión de dos mesas individuales, no para mesas bench. SL 706 y SL 704 Convient pour l'union de deux tables individuelles, pas pour les tables bench	42,94 €	3 kg Vol. 0,0161 m ³ Nº bultos: 1
SL 704...	(L=700) Separador lateral mesa 800		49,77 €	4 kg Vol. 0,0191 m ³ Nº bultos: 1
SL 707...	(L=1100) Separador mesa 1200		63,41 €	5,5 kg Vol. 0,0267 m ³ Nº bultos: 1
SL 708...	(L=1300) Separador mesa 1400		70,22 €	6,5 kg Vol. 0,0387 m ³ Nº bultos: 1
SL 702...	(L=1500) Separador mesa 1600		77,04 €	7,5 kg Vol. 0,0405 m ³ Nº bultos: 1
SL 709...	(L=1700) Separador mesa 1800		83,86 €	8,5 kg Vol. 0,0495 m ³ Nº bultos: 1
SL 700...	(L=1900) Separador mesa 2000		90,69 €	9,5 kg Vol. 0,0525 m ³ Nº bultos: 1
Código pedido: Código producto + Código acabado melamina Code de commande : Code produit + Code fini mélamine		Ejemplo: SL 708 54 Exemple: SL 708 54		

Separadores tapizados (mesas enfrentadas) / Séparateurs tapisée (tables face à face)

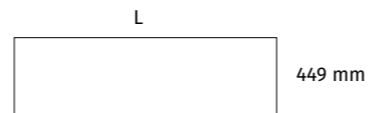
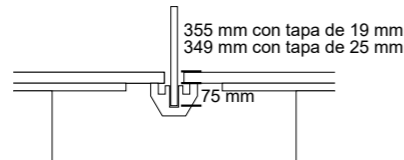
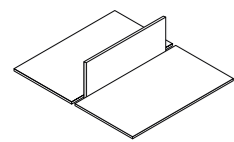

*Opcional: El herraje que incluyen los separadores es para mesas enfrentadas, para mesa individual hay que indicar en el pedido.

*Optionnel : Le matériel inclus avec les séparateurs est pour les tables qui se font face à face, pour les tables simples cela doit être spécifié lors de la commande.

Cód. / Code	Medidas / Dimensions	Tapizado / Tapisée	P.V.P.	Packing
SL 706 T...	(L=500) Separador lateral mesa 600	SL 706 T y SL 704 T aptos para la unión de dos mesas individuales, no para mesas bench. SL 706 T y SL 704 T Convient pour l'union de deux tables individuelles, pas pour les tables bench	106,07 €	3 kg Vol. 0,0161 m ³ Nº bultos: 1
SL 704 T...	(L=700) Separador lateral mesa 800		112,29 €	4 kg Vol. 0,0191 m ³ Nº bultos: 1
SL 707 T...	(L=1100) Separador mesa 1200		121,39 €	5,5 kg Vol. 0,0267 m ³ Nº bultos: 1
SL 708 T...	(L=1300) Separador mesa 1400		126,67 €	6,5 kg Vol. 0,0387 m ³ Nº bultos: 1
SL 702 T...	(L=1500) Separador mesa 1600		133,61 €	7,5 kg Vol. 0,0405 m ³ Nº bultos: 1
SL 709 T...	(L=1700) Separador mesa 1800		143,33 €	8,5 kg Vol. 0,0495 m ³ Nº bultos: 1
SL 700 T...	(L=1900) Separador mesa 2000		149,54 €	9,5 kg Vol. 0,0525 m ³ Nº bultos: 1
Código pedido: Código producto + Código acabado melamina Code de commande : Code produit + Code fini mélamine		Ejemplo: SL 708 79 Exemple: SL 708 79		

Serie amba

Recibidor, casillero (melamina) / Récepteur, casier (mélamine)



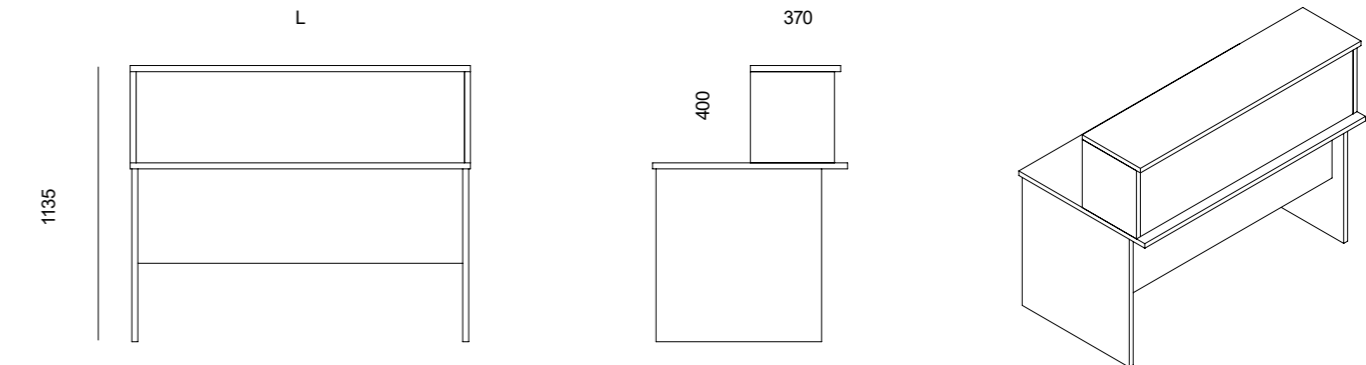

El recibidor no incluye la mesa, esta se debe pedir por separado. Revise el largo de la mesa y pida la referencia que coincida con esta medida. Los recibidores pueden tener los laterales en el mismo color que la tapa y el frente de este o en acabados grafito o aluminio.

El recibidor no incluye la mesa, esta se debe pedir por separado. Revise el largo de la mesa y pida la referencia que coincida con esta medida. Los recibidores pueden tener los laterales en el mismo color que la tapa y el frente de este o en acabados grafito o aluminio.

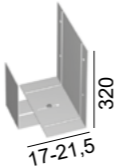

Cód. / Code	Medidas / Dimensions	Tapa y frontal / Plateau front	Laterales / Latéraux	P.V.P.	Packing
CA 120 25...	(L=1200)		Mismo acabado que la tapa, o; Même finition que plateau, ou: 	117,94 €	19,23 kg Vol. 0,039 m ³ Nº bultos: 1
CA 140 25...	(L=1400)			125,42 €	21,42 kg Vol. 0,049 m ³ Nº bultos: 1
CA 160 25...	(L=1600)			134,30 €	23,91 kg Vol. 0,055 m ³ Nº bultos: 1
CA 180 25...	(L=1800)			142,47 €	26,30 kg Vol. 0,065 m ³ Nº bultos: 1
CA 200 25...	(L=2000)			151,34 €	28,73 kg Vol. 0,070 m ³ Nº bultos: 1
Código pedido: Código producto + Código acabado tapa y frontal + Código acabado laterales Code de commande : Code produit + Code fini plateau et avant + Code fini latéraux		Ejemplo mismo color laterales y tapa: CA 120 25 52 52 Ejemplo color diferente laterales y tapa: CA 120 25 52 62			
		Ejemplo mismo color laterales y tapa: CA 120 25 52 52 Ejemplo color diferente laterales y tapa: CA 120 25 52 62			

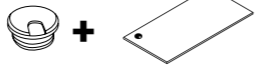
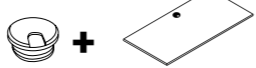
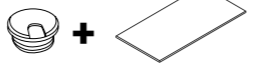

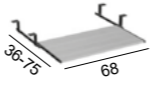
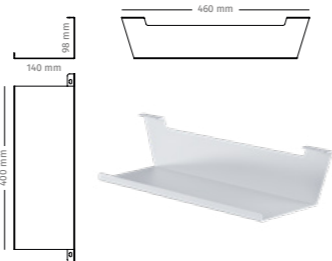







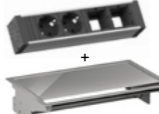

Accesorios / Accessoires

Cód. / Code	Descripción / Description	Acabados / Finitions	Imagen / Image	P.V.P.	Packing
C 500...	Soporte CPU Support UC	aluminio (98) blanco (91) grafito (97)		44,66 €	3,00 kg Vol. 0,020 m ³ Nº bultos: 1
C 505...	Tapón pasacables / Obturateur	aluminio (1) blanco (2) negro (4)		4,19 €	0,02 kg Vol. 0,001 m ³ Nº bultos: 1
BL...	Mecanizado y tapón a la izquierda Mecanisée et obturateur à gauche			24,45 €	
BM...	Mecanizado y tapón al medio Mecanisée et obturateur au milieu	aluminio (1) blanco (2) negro (4)		24,45 €	
BR...	Mecanizado y tapón a la derecha Mecanisée et obturateur à droite			24,45 €	
C 501...	Gusano pasacables Câblage vertical	aluminio		43,85 €	0,64 kg Vol. 0,005 m ³ Nº bultos: 1
C 511	Pinza sujeta cables 135 mm largo Pince fixe câbles 135 mm long	Gris		4,37 €	
C 508	Bandeja portateclado melamina Support clavier en mélamine	melamina / mélamine		54,76 €	2,50 kg Vol. 0,040 m ³ Nº bultos: 1
BI...	Bandeja individual Plateau individuel	blanco (2) aluminio (1) grafito (3) Negro (4) Resto de colores incremento 5% Autres couleurs Augmentation de 5 %.		20,00 €	

Código pedido: Código producto + Código acabado
Code de commande : Code produit + Code fini

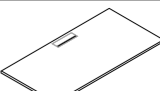
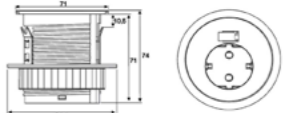
Ejemplo: BI 2
Exemple: BI 2

Accesorios / Accessoires

Cód. / Code	Descripción / Description	Acabados / Finitions	Imagen / Image	P.V.P.	Packing
33101003 00	2 tomas schuko + voz/datos 2 schuko + voix/données	negro		77,19 €	Nº bultos: 1
01000003	Cable conexión a la red eléctrica (1,5 m) Câble de connexion (1,5 m)	negro		16,84 €	Nº bultos: 1
44101003 98	Kit: 2 schuko+voz/datos+cajetín Kit: 2 schuko+voix/données+boîte	schuko negro / cajetín aluminio schuko noir / boîte aluminium		196,50 €	Nº bultos: 1
44101004 91	Mecanizado cajetín / mécanisé boîte			26,06 €	-
CAJ	2 schuko+voz/datos + 2 mtros cable 2schuko+voix/données + 2mtro cable	negro		126,31 €	Nº bultos: 1
TAPCAJ	Tapetas para cajetín / Top boîte.	aluminio		58,94 €	Nº bultos: 1
44101006 91	Mecanizado cajetín CAJ / mécanisé boîte CAJ			17,38 €	-
A3	Pasacables (240 x 100) Passe-câble (240 x 100)	aluminio		51,00 €	Nº bultos: 1
A3M	Mecanizado pasacables (240 x 100) Mécanisé passe-câble (240 x 100)			17,38 €	Nº bultos: 1
C 510	Kit conexión redondo 1 Schuko + 1 usb Kit de connexion rond 1 Schuko + 1 usb	blanco (2) negro (4)		75,04 €	
44101005 91	Mecanizado Kit conexión redondo / mécanisé Kit de connexion rond			20,26 €	
A4	Pasacables (260 x 116) Passe-câble (260 x 116)	aluminio (1) blanco (2) negro (4)		24,96 €	Nº bultos: 1
A4 M	Mecanizado A4 / mécanisé A4			17,38 €	

Código pedido: Código producto
Code de commande : Code produit

Ejemplo: 33101003 00
Exemple: 33101003 00



Soporte CPU
Support UC

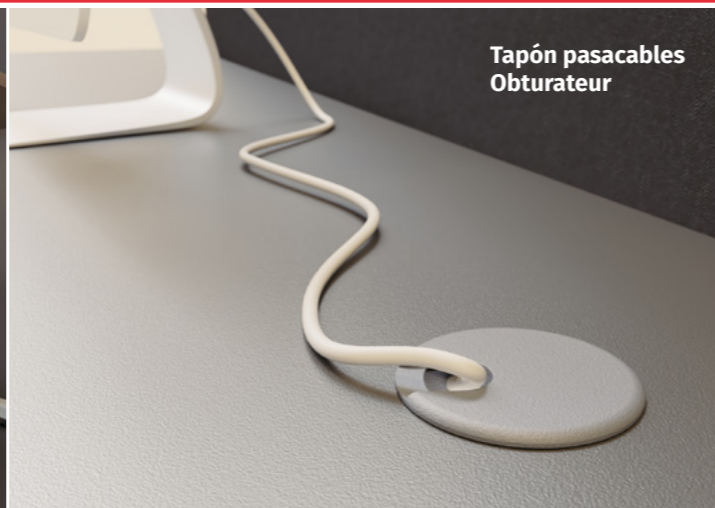

Tapón pasacables
Obtuteur



Gusano pasacables
Câblage vertical



Bandeja porta teclado
Support clavier



Bandeja pasacables individual
Câblage horizontal individuel



Pinza sujeta cables
Pince à câbles



Kit: 2 schuko+voz/datos+cajetín
Kit: 2 schuko+voix/données+boîte



Kit conexión redondo
Kit de connexion rond



2 schuko+voz/datos + 2 mtros cable
2schuko+voix/données + 2mtro cable



Pasacables A3
Passe-câble A3



Pasacables plástico
Passe-câbles en plastique

Programa / Programme

Mesas rectas de 800 mm / Postes droits 800 mm

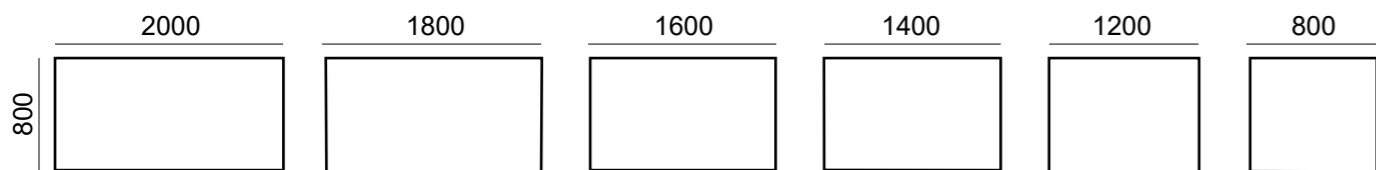

Mesas rectas de 600 mm / Postes droits 600 mm

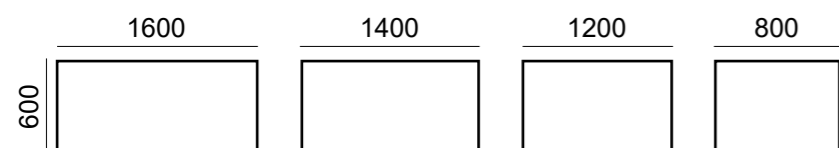

Alas de 600 mm / Retours 600 mm

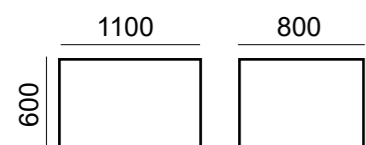

Mesas compactas / Postes compactes

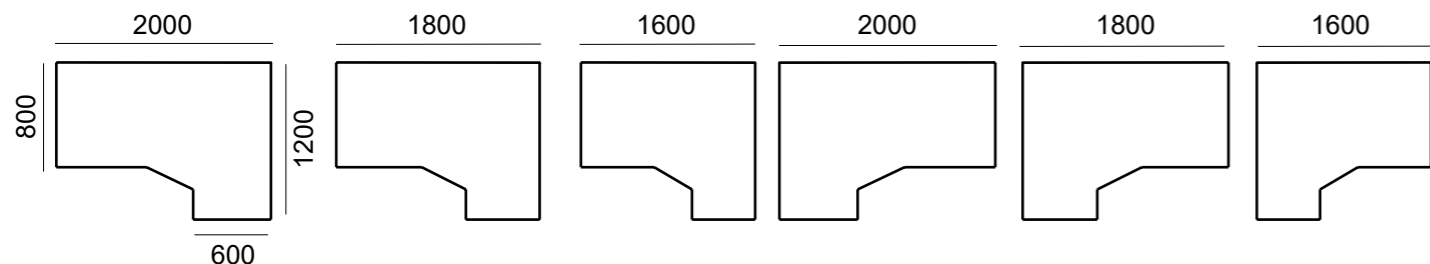

Mesas Bench / Postes Bench

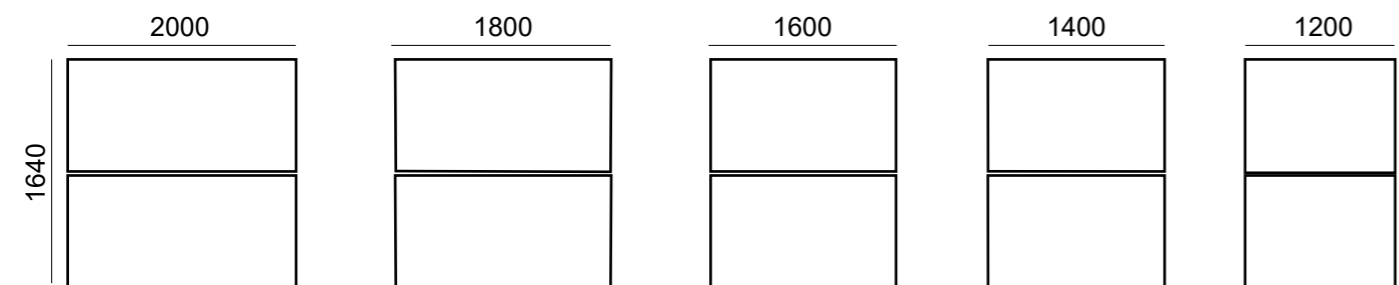

Mesas Bench extensión / Postes Bench extensión

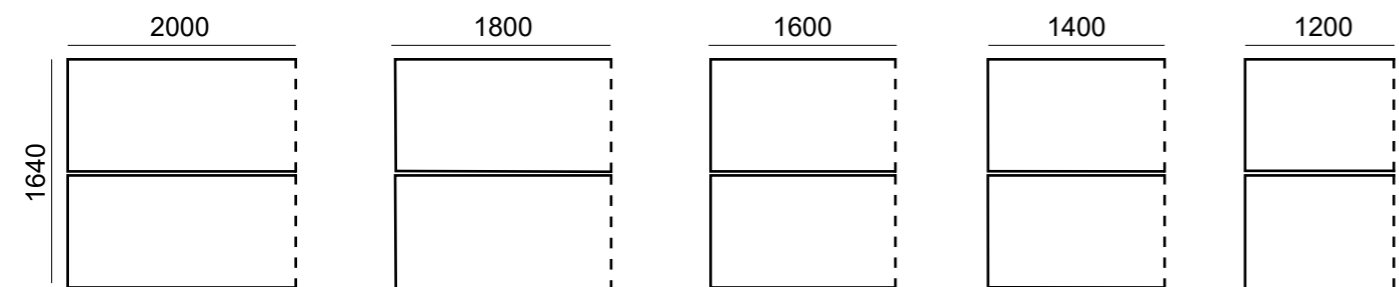

Composiciones de ejemplo / Compositions d'exemple

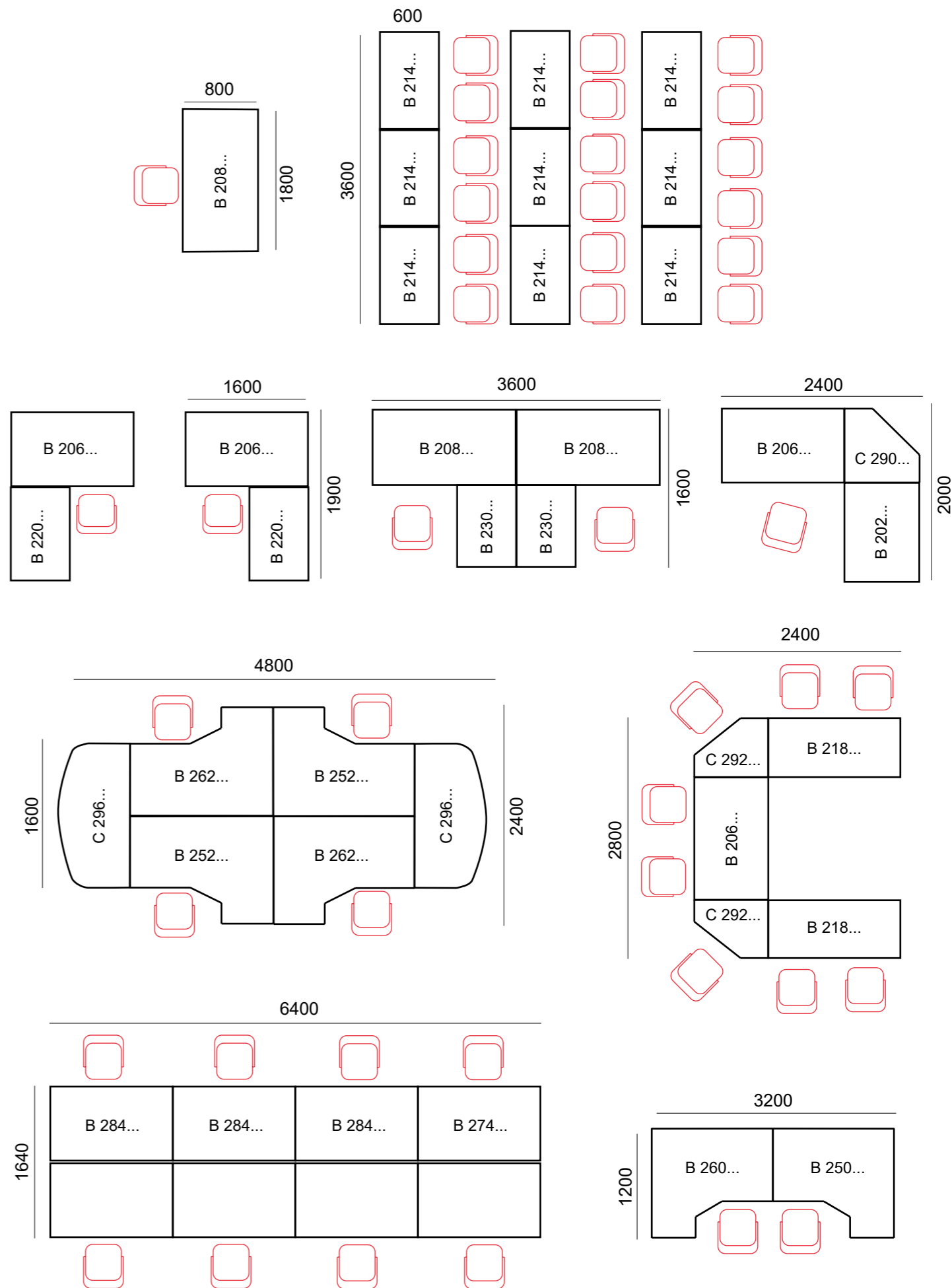



Características técnicas

Caractéristiques techniques



Tapa y faldón / Plateau et voile de fond

Melamina: Tablero bilaminado de 25 mm de espesor, cantos en pvc de 2 mm de espesor. Faldón de 19 mm, cantos de 1 mm.
Mélamine: Plateau épaisseur 25 mm, chant plaque 2 mm. Voile de fond 19 mm, chant plaque 1 mm.



haya (52) roble (60) peral (54) blanco (68) gris (61) grafito (62) castaño (53) azul (70)

Estructura / Structure

Pie redondo de Ø60 mm en acero pintado en epoxi o cromado, equipado de un regulador de 20 mm.
Pied rond Ø60 mm en acier peint en époxy ou chromé, équipe d'un vérin de réglage 20 mm.



aluminio (98)
RAL 9006



cromado (92)

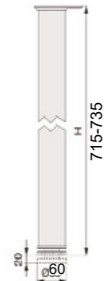

Programa / Programme

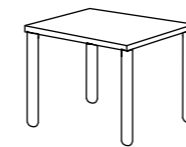

Mesa 800 / Poste droit 800

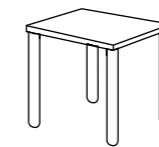

Mesa 600 / Poste droit 600

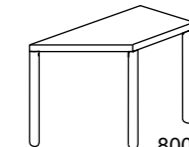

800

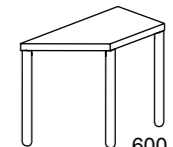

600

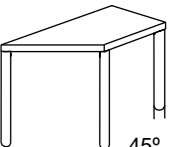

45°

Mesa trapezio / Poste trapèze

¿Cómo realizar mi pedido? / Comment passer ma commande?

Para realizar un pedido tenemos que completar un código que definirá el modelo y los acabados cada parte del mismo (faldón, estructura...). En cada modelo se indica en el apartado "código de pedido" cual es el orden correcto para evitar errores en los pedidos.

Pour passer une commande, nous devons remplir un code qui définira le modèle et les finitions de chaque partie de celui-ci (voile de fond, structure...). Dans chaque modèle est indiqué dans la section "code de commande" qui est le bon ordre pour éviter les erreurs dans les commandes.

Ejemplo/ Exemple: Mesa de 1200 x 800, tapa en blanco, Estructura cromado.
Poste 1200 x 800, plateau blanc, structure chromé.

Modelo/Modèle
E 202

Tapa/Plateau
68

Estructura/Structure
92

= E 202 68 92

Acabados

Estructura / Structure:

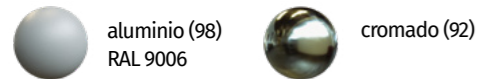

Melamina tapa y faldón / Mélamine plateau et voile de fond:

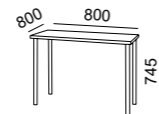
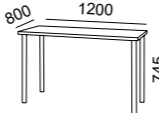
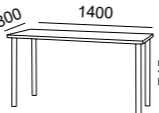
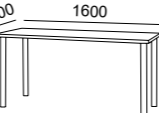
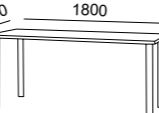

Mesas rectas 800 mm (espesor 25 mm) / Postes droits 800 mm (épaisseur 25 mm)

Cód. / Code	Medidas / Dimensions	P.V.P.	Packing
E 200...		161,52 €	22,96 kg Vol. 0,081 m ³ Nº bultos: 2
E 202...		173,33 €	27,40 kg Vol. 0,099 m ³ Nº bultos: 2
E 204...		177,07 €	32,51 kg Vol. 0,119 m ³ Nº bultos: 2
E 206...		184,98 €	39,09 kg Vol. 0,130 m ³ Nº bultos: 2
E 208...		195,37 €	44,12 kg Vol. 0,138 m ³ Nº bultos: 2

Código pedido: Código producto + Código acabado tapa + Código acabado estructura.
Code de commande : Code produit + Code fini plateau + Code fini structure.

Ejemplo: E 202 54 92
Exemple: E 202 54 92

Mesas rectas 600 mm (espesor 25 mm) / Postes droits 600 mm (épaisseur 25 mm)

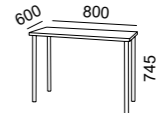
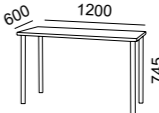
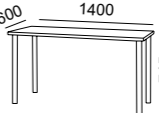
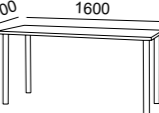
Cód. / Code	Medidas / Dimensions	P.V.P.	Packing
E 212...		158,42 €	18,91 kg Vol. 0,071 m ³ Nº bultos: 2
E 214...		166,05 €	20,30 kg Vol. 0,081 m ³ Nº bultos: 2
E 216...		169,63 €	27,40 kg Vol. 0,088 m ³ Nº bultos: 2
E 218...		173,34 €	31,80 kg Vol. 0,099 m ³ Nº bultos: 2

Código pedido: Código producto + Código acabado tapa + Código acabado estructura.
Code de commande : Code produit + Code fini plateau + Code fini structure.

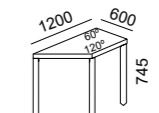
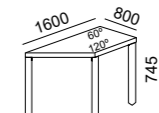
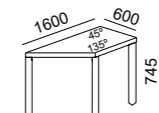

Ejemplo: E 212 54 92
Exemple: E 212 54 92

Trapecios modulares (espesor 25 mm) / Trapèzes modulaires (épaisseur 25 mm)

Cód. / Code	Medidas / Dimensions	P.V.P.	Packing
E 298...		174,38 €	12,20 kg Vol. 0,024 m ³ Nº bultos: 2
E 297...		191,81 €	14,91 kg Vol. 0,030 m ³ Nº bultos: 2
E 299...		191,81 €	10,18 kg Vol. 0,028 m ³ Nº bultos: 2

Código pedido: Código producto + Código acabado tapa + Código estructura.
Code de commande : Code produit + Code fini plateau + Code fini structure.

Ejemplo: E 298 54 92
Exemple: E 298 54 92

C 509...	Pata tubular. Pied rond.	 aluminio (98) RAL 9006	 cromado (92)	 715-735 Ø60	24,06 €	1,85 kg Vol. 0,010 m ³ Nº bultos: 1
----------	-----------------------------	---	--	---	---------	--

Código pedido: Código producto + Código acabado estructura.
Code de commande : Code produit + Code fini structure.

Ejemplo: E 509 98
Exemple: E 509 98

Serie eco

Separadores melamina (19 mm) (mesas enfrentadas) / Séparateurs mélamine (19 mm) (tables face à face)

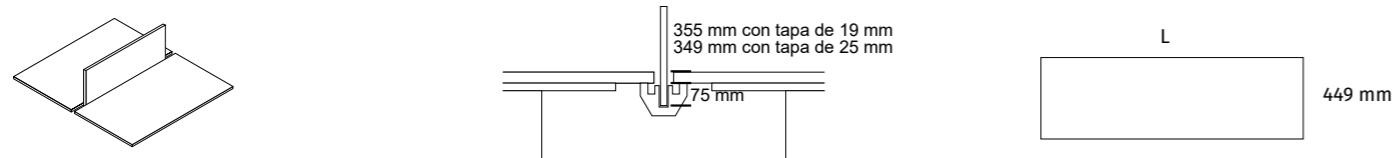

*Opcional: El herraje que incluyen los separadores es para mesas enfrentadas, para mesa individual hay que indicar en el pedido.
 *Optionnel : Le matériel inclus avec les séparateurs est pour les tables qui se font face à face, pour les tables simples cela doit être spécifié lors de la commande.

Cód. / Code	Medidas / Dimensions	Melamina / Mélamine	P.V.P.	Packing
SL 706...	(L=500) Separador lateral mesa 600		42,94 €	3 kg Vol. 0,0161 m ³ Nº bultos: 1
SL 704...	(L=700) Separador lateral mesa 800		49,77 €	4 kg Vol. 0,0191 m ³ Nº bultos: 1
SL 707...	(L=1100) Separador mesa 1200		63,41 €	5,5 kg Vol. 0,0267 m ³ Nº bultos: 1
SL 708...	(L=1300) Separador mesa 1400		70,22 €	6,5 kg Vol. 0,0387 m ³ Nº bultos: 1
SL 702...	(L=1500) Separador mesa 1600		77,04 €	7,5 kg Vol. 0,0405 m ³ Nº bultos: 1
SL 709...	(L=1700) Separador mesa 1800		83,86 €	8,5 kg Vol. 0,0495 m ³ Nº bultos: 1
SL 700...	(L=1900) Separador mesa 2000		90,69 €	9,5 kg Vol. 0,0525 m ³ Nº bultos: 1

Código pedido: Código producto + Código acabado melamina Ejemplo: SL 708 54
 Code de commande : Code produit + Code fini mélamine Exemple: SL 708 54

Separadores tapizados (mesas enfrentadas) / Séparateurs tapisée (tables face à face)

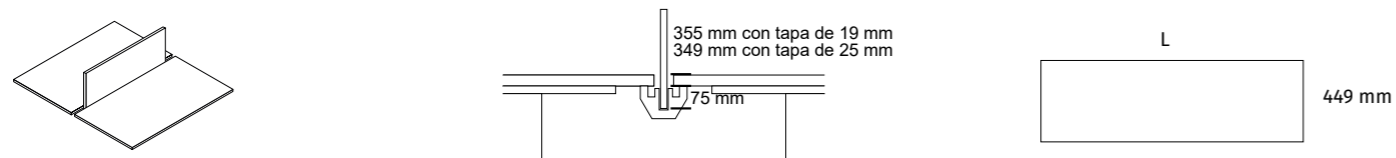

*Opcional: El herraje que incluyen los separadores es para mesas enfrentadas, para mesa individual hay que indicar en el pedido.
 *Optionnel : Le matériel inclus avec les séparateurs est pour les tables qui se font face à face, pour les tables simples cela doit être spécifié lors de la commande.

Cód. / Code	Medidas / Dimensions	Tapizado / Tapisée	P.V.P.	Packing
SL 706 T...	(L=500) Separador lateral mesa 600		106,07 €	3 kg Vol. 0,0161 m ³ Nº bultos: 1
SL 704 T...	(L=700) Separador lateral mesa 800		112,29 €	4 kg Vol. 0,0191 m ³ Nº bultos: 1
SL 707 T...	(L=1100) Separador mesa 1200		121,39 €	5,5 kg Vol. 0,0267 m ³ Nº bultos: 1
SL 708 T...	(L=1300) Separador mesa 1400		126,67 €	6,5 kg Vol. 0,0387 m ³ Nº bultos: 1
SL 702 T...	(L=1500) Separador mesa 1600		133,61 €	7,5 kg Vol. 0,0405 m ³ Nº bultos: 1
SL 709 T...	(L=1700) Separador mesa 1800		143,33 €	8,5 kg Vol. 0,0495 m ³ Nº bultos: 1
SL 700 T...	(L=1900) Separador mesa 2000		149,54 €	9,5 kg Vol. 0,0525 m ³ Nº bultos: 1

*Tapizado Xtreme plus m1 Revêtements Xtreme plus m1
 Código pedido: Código producto + Código acabado tapizado Ejemplo: SL 708 79
 Code de commande : Code produit + Code fini tapisée Exemple: SL 708 79

Serie eco

Programa / Programme

Mesas rectas de 800 mm / Postes droits 800 mm

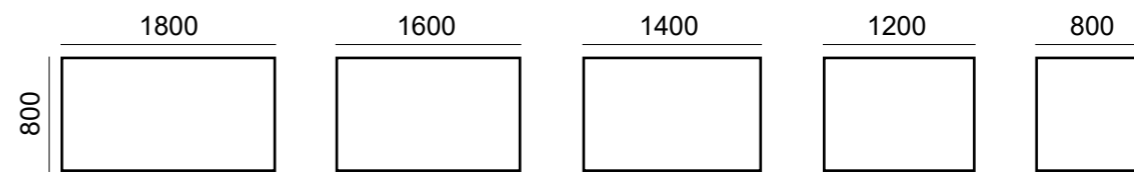

Mesas rectas de 600 mm / Postes droits 600 mm

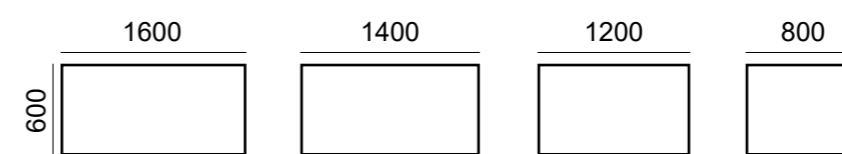



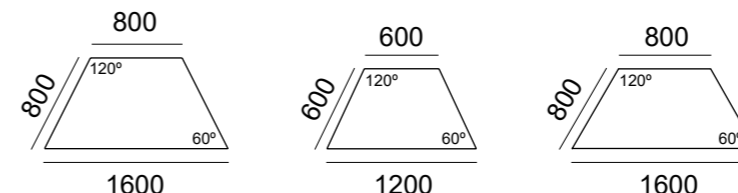



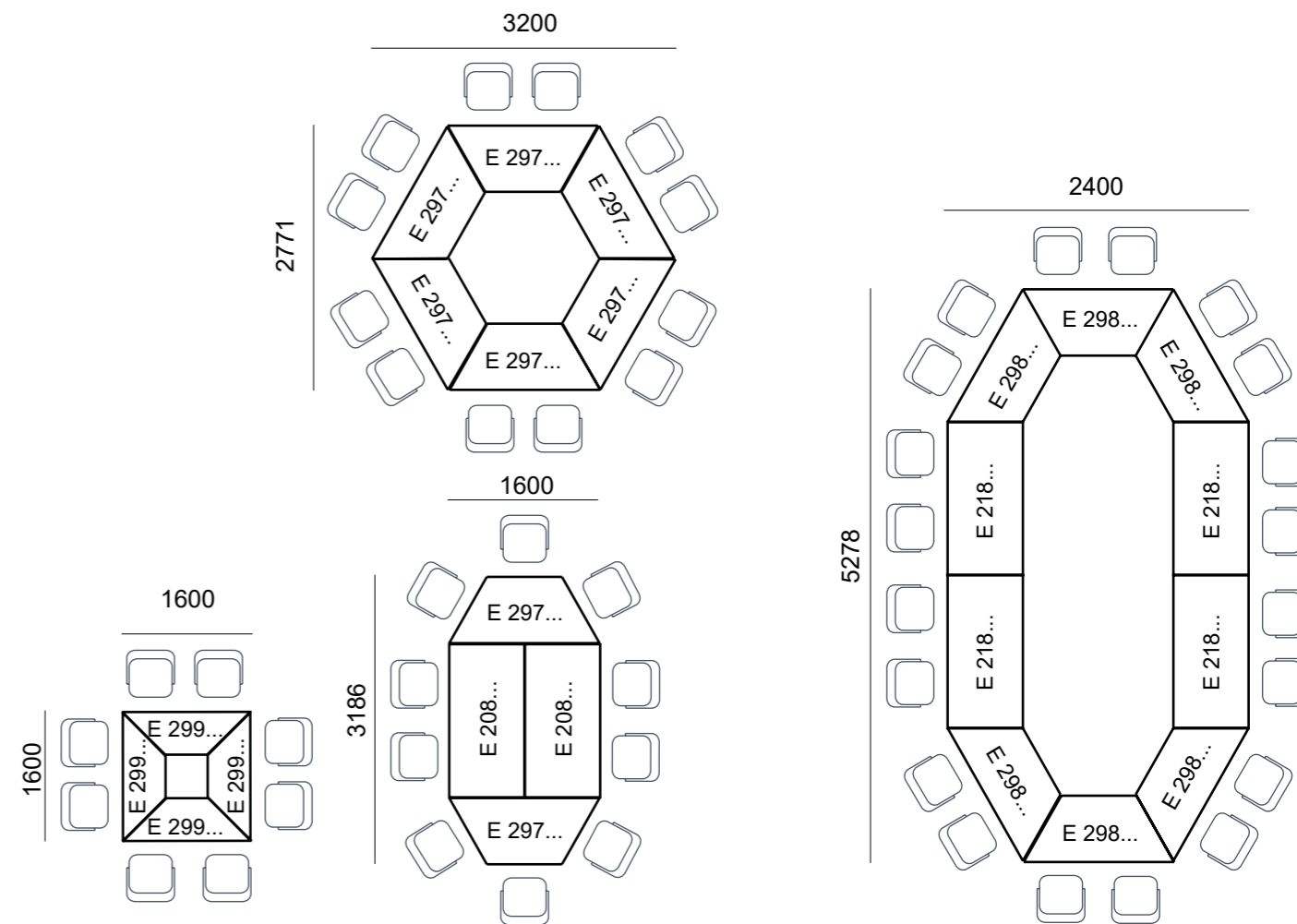



Mesas trapecios / Postes Trapèzes

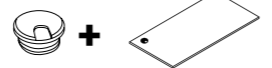

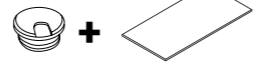

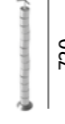

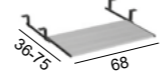

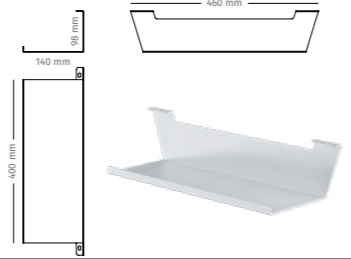





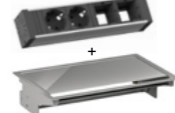

Composiciones de ejemplo / Compositions d'exemple

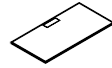

Accesorios / Accessoires

Cód. / Code	Descripción / Description	Acabados / Finitions	Imagen / Image	P.V.P.	Packing
C 505...	Tapón pasacables / Obturateur	 aluminio (1) blanco (2) negro (4)	 Ø64	4,19 €	0,02 kg Vol. 0,001 m ³ Nº bultos: 1
BL...	Mecanizado y tapón a la izquierda Mecanisée et obturateur à gauche			24,45 €	
BM...	Mecanizado y tapón al medio Mecanisée et obturateur au milieu	 aluminio (1) blanco (2) negro (4)		24,45 €	
BR...	Mecanizado y tapón a la derecha Mecanisée et obturateur à droite			24,45 €	
C 501...	Gusano pasacables Câblage vertical	 aluminio	 720	43,85 €	0,64 kg Vol. 0,005 m ³ Nº bultos: 1
C 511	Pinza sujeta cables 135 mm largo Pince fixe câbles 135 mm long	 Gris		4,37 €	
C 508	Bandeja portateclado melamina Support clavier en mélamine	melamina / mélamine	 36-75 68	54,76 €	2,50 kg Vol. 0,040 m ³ Nº bultos: 1
BI...	Bandeja individual Plateau individuel	 Resto de colores incremento 5% Autres couleurs Augmentation de 5 %.	 460 mm 140 mm 400 mm	20,00 €	
Código pedido: Código producto + Código acabado Code de commande : Code produit + Code fini		Ejemplo: BI 2 Exemple: BI 2			

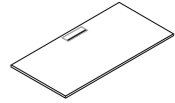
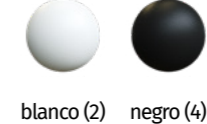
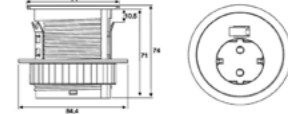
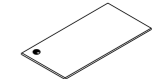
Accesorios / Accessoires

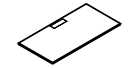
Cód. / Code	Descripción / Description	Acabados / Finitions	Imagen / Image	P.V.P.	Packing
33101003 00	2 tomas schuko + voz/datos 2 schuko + voix/données	 negro		77,19 €	Nº bultos: 1
01000003	Cable conexión a la red eléctrica (1,5 m) Câble de connexion (1,5 m)	 negro		16,84 €	Nº bultos: 1
44101003 98	Kit: 2 schuko+voz/datos+cajetín Kit: 2 schuko+voix/données+boîte	schuko negro / cajetín aluminio schuko noir / boîte aluminium		196,50 €	Nº bultos: 1
44101004 91	Mecanizado cajetín / mécanisé boîte			26,06 €	-
CAJ	2 schuko+voz/datos + 2 mtros cable 2schuko+voix/données + 2mtr cable	 negro		126,31 €	Nº bultos: 1
TAPCAJ	Tapetas para cajetín / Top boîte.	 aluminio		58,94 €	Nº bultos: 1
44101006 91	Mecanizado cajetín CAJ / mécanisé boîte CAJ			17,38 €	-
A3	Pasacables (240 x 100) Passe-câble (240 x 100)	 aluminio		51,00 €	Nº bultos: 1
A3M	Mecanizado pasacables (240 x 100) Mécanisé passe-câble (240 x 100)			17,38 €	Nº bultos: 1
C 510	Kit conexión redondo 1 Schuko + 1 usb Kit de connexion rond 1 Schuko + 1 usb	 blanco (2) negro (4)		75,04 €	
44101005 91	Mecanizado Kit conexión redondo / mécanisé Kit de connexion rond			20,26 €	
A4	Pasacables (260 x 116) Passe-câble (260 x 116)	 aluminio (1) blanco (2) negro (4)		24,96 €	Nº bultos: 1
A4 M	Mecanizado A4 / mécanisé A4			17,38 €	
Código pedido: Código producto Code de commande : Code produit		Ejemplo: 33101003 00 Exemple: 33101003 00			

Serie eco



Tapón pasacables
Obturateur



Gusano pasacables
Câblage vertical



Bandeja porta teclado
Support clavier



Pinza sujeta cables
Pince à câbles



Bandeja pasacables individual
Câblage horizontal individuel

Serie eco



Kit: 2 schuko+voz/datos+cajetín
Kit: 2 schuko+voix/données+boîte



Kit conexión redondo
Kit de connexion rond



2 schuko+voz/datos + 2 mtros cable
2schuko+voix/données + 2mtro cable

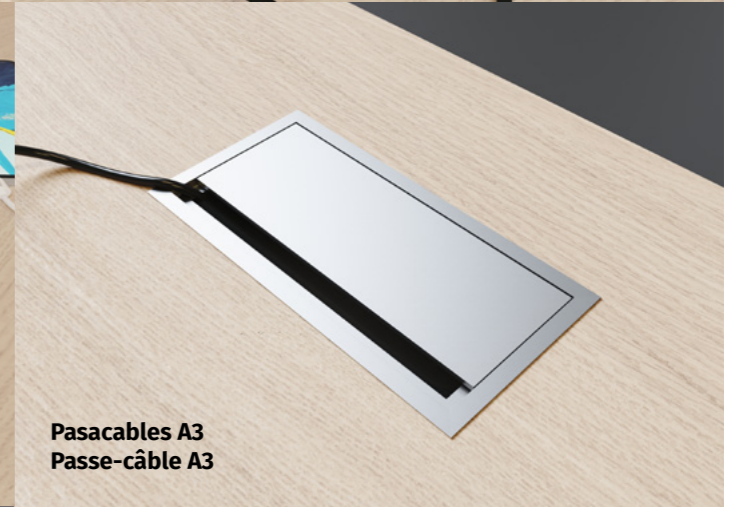

Pasacables A3
Passe-câble A3



Pasacables plástico
Passe-câbles en plastique



Características técnicas

Caractéristiques techniques



Tapa / Plateau

Melamina: Tablero bilaminado de 19 / 25 mm de espesor, cantos pvc 1 / 2 mm.
Mélamine: Plateau épaisseur 19 / 25 mm, chant plaque 1 / 2 mm.



Estructura / Structure

Estructura fabricada en acero. Perfil patas: 35 x 35 x 1,5 mm. Perfil largueros: 40 x 20 x 1,5 mm. Acabado blanco RAL 9010, aluminio RAL 9006, grafito y azul.

Structure fabriqué en acier. Profil piètements: 35 x 35 x 1,5 mm. Profil traverse: 40 x 20 x 1,5 mm. Finitions blanc RAL 9010, aluminium RAL 9006, anthracite et bleu.

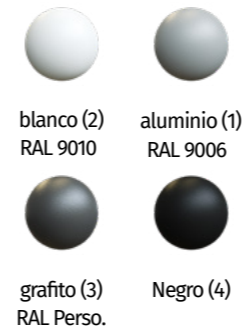

ATENCIÓN 5% DE INCREMENTO DE PRECIO

ATTENTION 5% DE HAUSSE DES PRIX

Programa / Programme

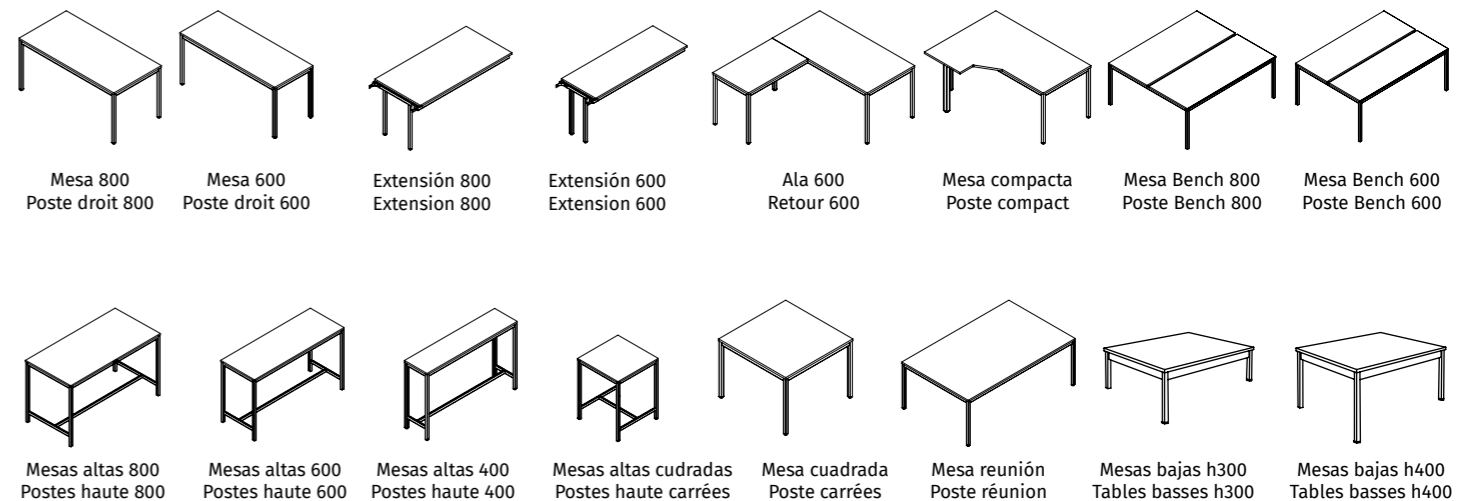

¿Cómo realizar mi pedido? / Comment passer ma commande?

Para realizar un pedido tenemos que completar un código que definirá el modelo y los acabados cada parte del mismo (faldón, estructura...). En cada modelo se indica en el apartado "código de pedido" cual es el orden correcto para evitar errores en los pedidos.

Pour passer une commande, nous devons remplir un code qui définira le modèle et les finitions de chaque partie de celui-ci (voile de fond, structure...). Dans chaque modèle est indiqué dans la section "code de commande" qui est le bon ordre pour éviter les erreurs dans les commandes.

Ejemplo/ Exemple: Mesa de 1600 x 800 x 25, tapa roble, estructura de aluminio.
Poste 1600 x 800 x 25, plateau chêne, structure aluminium.

Modelo/Modèle
L168025

Tapa/Plateau
60

Estructura/Structure
1

= L 16 80 25 60 1

Acabados

Estructura / Structure:

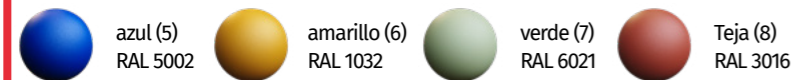

ATENCIÓN 5% DE INCREMENTO DE PRECIO

ATTENTION 5% DE HAUSSE DES PRIX

Melamina tapa y faldón / Mélamine plateau et voile de fond:



Mesas rectas 800 mm / Postes droits 800 mm

Cód. / Code	Medidas / Dimensions	Tapa / Plateau	P.V.P.	Packing
L 10 80 19...		Melamina 19	160,66 €	24,00 kg Vol. 0,081 m³ Nº bultos: 5
L 10 80 25...		Melamina 25	164,02 €	27,00 kg Vol. 0,081 m³ Nº bultos: 5
L 12 80 19...		Melamina 19	166,51 €	27,00 kg Vol. 0,09 m³ Nº bultos: 5
L 12 80 25...		Melamina 25	171,71 €	32,00 kg Vol. 0,09 m³ Nº bultos: 5
L 14 80 19...		Melamina 19	178,19 €	30,00 kg Vol. 0,11 m³ Nº bultos: 5
L 14 80 25...		Melamina 25	183,06 €	34,00 kg Vol. 0,11 m³ Nº bultos: 5
L 16 80 19...		Melamina 19	189,87 €	33,00 kg Vol. 0,13 m³ Nº bultos: 5
L 16 80 25...		Melamina 25	197,18 €	38,00 kg Vol. 0,13 m³ Nº bultos: 5
L 18 80 19...		Melamina 19	203,03 €	36,00 kg Vol. 0,15 m³ Nº bultos: 5
L 18 80 25...		Melamina 25	212,52 €	42,00 kg Vol. 0,15 m³ Nº bultos: 5
L 20 80 19...		Melamina 19	219,09 €	44,00 kg Vol. 0,17 m³ Nº bultos: 5
L 20 80 25...		Melamina 25	237,69 €	46,00 kg Vol. 0,17 m³ Nº bultos: 5

Código pedido: Código producto + Código acabado tapa + Código acabado estructura.
Code de commande : Code produit + Code fini plateau + Code fini structure.

Ejemplo: L 18 80 19 52 1
Exemple: L 18 80 19 52 1

Mesas rectas 800 mm extensión / Postes droits 800 mm extension

Cód. / Code	Medidas / Dimensions	Tapa / Plateau	P.V.P.	Packing
L E 10 80 19...		Melamina 19	152,63 €	19,00 kg Vol. 0,07 m³ Nº bultos: 3
L E 10 80 25...		Melamina 25	155,81 €	22,00 kg Vol. 0,07 m³ Nº bultos: 3
L E 12 80 19...		Melamina 19	158,18 €	22,00 kg Vol. 0,08 m³ Nº bultos: 3
L E 12 80 25...		Melamina 25	163,12 €	27,00 kg Vol. 0,081 m³ Nº bultos: 3
L E 14 80 19...		Melamina 19	169,28 €	25,00 kg Vol. 0,10 m³ Nº bultos: 3
L E 14 80 25...		Melamina 25	173,91 €	29,00 kg Vol. 0,10 m³ Nº bultos: 3
L E 16 80 19...		Melamina 19	180,38 €	28,00 kg Vol. 0,12 m³ Nº bultos: 3
L E 16 80 25...		Melamina 25	187,32 €	33,00 kg Vol. 0,12 m³ Nº bultos: 3
L E 18 80 19...		Melamina 19	192,88 €	31,00 kg Vol. 0,14 m³ Nº bultos: 3
L E 18 80 25...		Melamina 25	201,90 €	37,00 kg Vol. 0,16 m³ Nº bultos: 3
L E 20 80 19...		Melamina 19	208,14 €	39,00 kg Vol. 0,18 m³ Nº bultos: 3
L E 20 80 25...		Melamina 25	225,80 €	41,00 kg Vol. 0,15 m³ Nº bultos: 3

Código pedido: Código producto + Código acabado tapa + Código acabado estructura.
Code de commande : Code produit + Code fini plateau + Code fini structure.

Ejemplo: L E 18 80 19 52 1
Exemple: L E 18 80 19 52 1

Mesas rectas 600 mm / Postes droits 600 mm

Cód. / Code	Medidas / Dimensions	Tapa / Plateau	P.V.P.	Packing
L 10 60 19...		Melamina 19	153,37 €	26,00 kg Vol. 0,07 m ³ Nº bultos: 5
L 10 60 25...		Melamina 25	158,33 €	28,00 kg Vol. 0,07 m ³ Nº bultos: 5
L 12 60 19...		Melamina 19	160,66 €	29,00 kg Vol. 0,08 m ³ Nº bultos: 5
L 12 60 25...		Melamina 25	165,63 €	31,00 kg Vol. 0,081 m ³ Nº bultos: 5
L 14 60 19...		Melamina 19	165,05 €	32,00 kg Vol. 0,10 m ³ Nº bultos: 5
L 14 60 25...		Melamina 25	170,39 €	34,00 kg Vol. 0,10 m ³ Nº bultos: 5
L 16 60 19...		Melamina 19	175,26 €	35,00 kg Vol. 0,12 m ³ Nº bultos: 5
L 16 60 25...		Melamina 25	181,41 €	37,00 kg Vol. 0,12 m ³ Nº bultos: 5
L 18 60 19...		Melamina 19	186,94 €	38,00 kg Vol. 0,14 m ³ Nº bultos: 5
L 18 60 25...		Melamina 25	192,61 €	40,00 kg Vol. 0,16 m ³ Nº bultos: 5
L 20 60 19...		Melamina 19	197,18 €	44,00 kg Vol. 0,18 m ³ Nº bultos: 5
L 20 60 25...		Melamina 25	211,78 €	46,00 kg Vol. 0,15 m ³ Nº bultos: 5

Código pedido: Código producto + Código acabado tapa + Código acabado estructura.
Code de commande : Code produit + Code fini plateau + Code fini structure.

Ejemplo: L 18 60 19 52 1
Exemple: L 18 60 19 52 1

Mesas rectas 600 mm extensión / Postes droits 600 mm extension

Cód. / Code	Medidas / Dimensions	Tapa / Plateau	P.V.P.	Packing
L E 10 60 19...		Melamina 19	145,70 €	21,00 kg Vol. 0,081 m ³ Nº bultos: 3
L E 10 60 25...		Melamina 25	150,42 €	23,00 kg Vol. 0,081 m ³ Nº bultos: 3
L E 12 60 19...		Melamina 19	152,63 €	24,00 kg Vol. 0,09 m ³ Nº bultos: 3
L E 12 60 25...		Melamina 25	157,35 €	26,00 kg Vol. 0,09 m ³ Nº bultos: 3
L E 14 60 19...		Melamina 19	159,64 €	27,00 kg Vol. 0,11 m ³ Nº bultos: 3
L E 14 60 25...		Melamina 25	161,88 €	29,00 kg Vol. 0,11 m ³ Nº bultos: 3
L E 16 60 19...		Melamina 19	166,49 €	30,00 kg Vol. 0,13 m ³ Nº bultos: 3
L E 16 60 25...		Melamina 25	172,34 €	32,00 kg Vol. 0,13 m ³ Nº bultos: 3
L E 18 60 19...		Melamina 19	177,59 €	33,00 kg Vol. 0,15 m ³ Nº bultos: 3
L E 18 60 25...		Melamina 25	182,98 €	35,00 kg Vol. 0,15 m ³ Nº bultos: 3
L E 20 60 19...		Melamina 19	187,32 €	39,00 kg Vol. 0,15 m ³ Nº bultos: 3
L E 20 60 25...		Melamina 25	201,19 €	41,00 kg Vol. 0,17 m ³ Nº bultos: 3

Código pedido: Código producto + Código acabado tapa + Código acabado estructura.
Code de commande : Code produit + Code fini plateau + Code fini structure.

Ejemplo: L E 18 60 19 52 1
Exemple: L E 18 60 19 52 1

Ruedas / Roues

Cód. / Code	Medidas / Dimensions	Tapa / Plateau	P.V.P.	Packing
RUE	X4	KIT RUEDAS Incluye 4 ruedas con freno. Solo disponible en color negro.	35,00 €	



Novedad / Nouveau:

Ruedas de 60 mm de diámetro con freno en todas las patas. Totalmente negras.

Disponibles para las mesas rectas de fondo 600 y 800 en todas sus medidas.

Pueden instalarse en mesas ya instaladas cambiando los pies niveladores por estas.

Roulettes de 60 mm de diámetro avec freins sur tous les pieds. Entièrement noires.

Disponible pour les tables droites de profondeur 600 et 800 dans toutes les tailles.

Peut être installé sur des tables déjà installées en remplaçant les pieds de nivellement par ceux-ci.

ATENCIÓN LAS RUEDAS AUMENTAN LA ALTURA DE LA MESA EN 65 MM.

ATTENTION LES ROULETTES AUGMENTENT LA HAUTEUR DE LA TABLE DE 65 MM.



Alas 600 mm / Retours 600 mm

Cód. / Code	Medidas / Dimensions	Tapa / Plateau	P.V.P.	Packing
L 80 60 A 19...		Melamina 19	126,36 €	10,00 kg Vol. 0,04 m ³ Nº bultos: 3
L 80 60 A 25...		Melamina 25	132,92 €	14,00 kg Vol. 0,05 m ³ Nº bultos: 3
L 10 60 A 19...		Melamina 19	135,12 €	14,00 kg Vol. 0,07 m ³ Nº bultos: 3
L 10 60 A 25...		Melamina 25	143,89 €	18,00 kg Vol. 0,08 m ³ Nº bultos: 3

Código pedido: Código producto + Código acabado tapa + Código acabado estructura.
Code de commande : Code produit + Code fini plateau + Code fini structure.

Ejemplo: L 10 60 A 19 52 1
Exemple: L 10 60 A 19 52 1

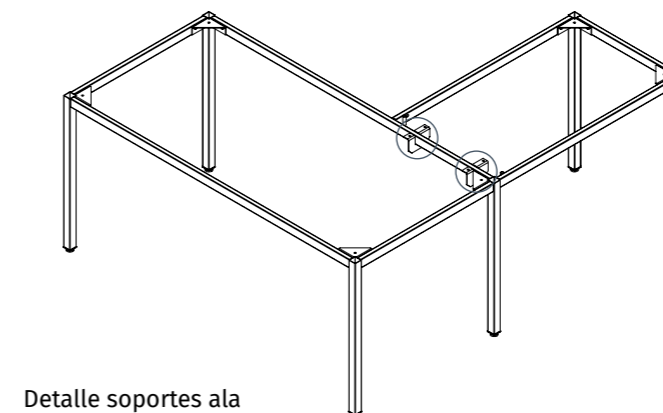

Detalle soportes ala
Détail support retour

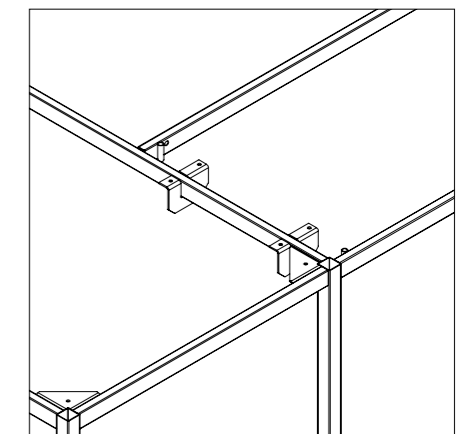

Serie line

Mesas Bench 800 mm / Postes Bench 800 mm

Cód. / Code	Medidas / Dimensions	Tapa / Plateau	P.V.P.	Packing
L B 12 16 19...		Melamina 19	304,10 €	42,50 kg Vol. 0,20 m ³ Nº bultos: 7
L B 12 16 25...		Melamina 25	315,13 €	48,50 kg Vol. 0,22 m ³ Nº bultos: 7
L B 14 16 19...		Melamina 19	323,92 €	47,50 kg Vol. 0,22 m ³ Nº bultos: 7
L B 14 16 25...		Melamina 25	335,69 €	54,00 kg Vol. 0,24 m ³ Nº bultos: 7
L B 16 16 19...		Melamina 19	360,95 €	52,50 kg Vol. 0,24 m ³ Nº bultos: 7
L B 16 16 25...		Melamina 25	374,03 €	59,50 kg Vol. 0,26 m ³ Nº bultos: 7
L B 18 16 19...		Melamina 19	390,03 €	57,50 kg Vol. 0,26 m ³ Nº bultos: 7
L B 18 16 25...		Melamina 25	404,19 €	65,00 kg Vol. 0,28 m ³ Nº bultos: 7
Código pedido: Código producto + Código acabado tapa + Código color estructura Code de commande : Code produit + Code fini plateau + Code fini structure.		Ejemplo: L B 18 16 25 61 2 Exemple: L B 18 16 25 61 2		

Mesas Bench extensión 800 mm / Postes Bench extension 800 mm

Cód. / Code	Medidas / Dimensions	Tapa / Plateau	P.V.P.	Packing
L E 12 16 19...		Melamina 19	300,14 €	40,50 kg Vol. 0,34 m ³ Nº bultos: 5
L E 12 16 25...		Melamina 25	311,03 €	46,50 kg Vol. 0,36 m ³ Nº bultos: 5
L E 14 16 19...		Melamina 19	317,32 €	45,50 kg Vol. 0,36 m ³ Nº bultos: 5
L E 14 16 25...		Melamina 25	328,82 €	52,00 kg Vol. 0,38 m ³ Nº bultos: 5
L E 16 16 19...		Melamina 19	350,38 €	50,50 kg Vol. 0,38 m ³ Nº bultos: 5
L E 16 16 25...		Melamina 25	363,10 €	57,50 kg Vol. 0,40 m ³ Nº bultos: 5
L E 18 16 19...		Melamina 19	383,44 €	55,50 kg Vol. 0,40 m ³ Nº bultos: 5
L E 18 16 25...		Melamina 25	397,33 €	63,00 kg Vol. 0,42 m ³ Nº bultos: 5
Código pedido: Código producto + Código acabado tapa + Código color estructura Code de commande : Code produit + Code fini plateau + Code fini structure.		Ejemplo: L E 18 16 25 61 2 Exemple: L E 18 16 25 61 2		

Serie line

Mesas Bench 600 mm / Postes Bench 600 mm

Cód. / Code	Medidas / Dimensions	Tapa / Plateau	P.V.P.	Packing
L B 12 12 19...		Melamina 19	269,71 €	41,00 kg Vol. 0,12 m ³ Nº bultos: 7
L B 12 12 25...		Melamina 25	279,49 €	47,00 kg Vol. 0,14 m ³ Nº bultos: 7
L B 14 12 19...		Melamina 19	290,88 €	46,00 kg Vol. 0,14 m ³ Nº bultos: 7
L B 14 12 25...		Melamina 25	301,43 €	51,50 kg Vol. 0,16 m ³ Nº bultos: 7
L B 16 12 19...		Melamina 19	341,12 €	51,00 kg Vol. 0,16 m ³ Nº bultos: 7
L B 16 12 25...		Melamina 25	353,49 €	58,00 kg Vol. 0,18 m ³ Nº bultos: 7
L B 18 12 19...		Melamina 19	356,97 €	56,00 kg Vol. 0,18 m ³ Nº bultos: 7
L B 18 12 25...		Melamina 25	369,93 €	63,50 kg Vol. 0,20 m ³ Nº bultos: 7
Código pedido: Código producto + Código acabado tapa + Código color estructura Code de commande : Code produit + Code fini plateau + Code fini structure.		Ejemplo: L B 18 12 25 61 2 Exemple: L B 18 12 25 61 2		

Mesas Bench extensión 600 mm / Postes Bench extension 600 mm

Cód. / Code	Medidas / Dimensions	Tapa / Plateau	P.V.P.	Packing
L E 12 12 19...		Melamina 19	261,78 €	37,00 kg Vol. 0,26 m ³ Nº bultos: 5
L E 12 12 25...		Melamina 25	271,27 €	43,00 kg Vol. 0,28 m ³ Nº bultos: 5
L E 14 12 19...		Melamina 19	284,28 €	42,00 kg Vol. 0,28 m ³ Nº bultos: 5
L E 14 12 25...		Melamina 25	294,59 €	47,50 kg Vol. 0,30 m ³ Nº bultos: 5
L E 16 12 19...		Melamina 19	330,53 €	47,00 kg Vol. 0,30 m ³ Nº bultos: 5
L E 16 12 25...		Melamina 25	342,52 €	54,00 kg Vol. 0,32 m ³ Nº bultos: 5
L E 18 12 19...		Melamina 19	350,38 €	52,00 kg Vol. 0,32 m ³ Nº bultos: 5
L E 18 12 25...		Melamina 25	363,10 €	59,50 kg Vol. 0,34 m ³ Nº bultos: 5
Código pedido: Código producto + Código acabado tapa + Código color estructura Code de commande : Code produit + Code fini plateau + Code fini structure.		Ejemplo: L E 16 12 19 61 2 Exemple: L E 16 12 19 61 2		

Mesas cuadradas / Postes carrée

Cód. / Code	Medidas / Dimensions	Tapa / Plateau	P.V.P.	Packing
L 80 80 19...		Melamina 19	156,00 €	24,00 kg Vol. 0,081 m ³ Nº bultos: 5
L 80 80 25...		Melamina 25	160,16 €	27,00 kg Vol. 0,081 m ³ Nº bultos: 5
L 10 10 19...		Melamina 19	163,28 €	27,00 kg Vol. 0,09 m ³ Nº bultos: 5
L 10 10 25...		Melamina 25	166,40 €	32,00 kg Vol. 0,09 m ³ Nº bultos: 5
Código pedido: Código producto + Código acabado tapa + Código color estructura Code de commande : Code produit + Code fini plateau + Code fini structure.		Ejemplo: L 80 80 25 61 2 Exemple: L 80 80 25 61 2		

Serie line

Mesas compactas / Postes compacts

Cód. / Code	Medidas / Dimensions	Tapa / Plateau	P.V.P.	Packing
L 16 12 25 D...		Melamina 25	254,88 €	28,00 kg Vol. 0,07 m ³ Nº bultos: 5
L 16 12 25 I...		Melamina 25	254,88 €	31,00 kg Vol. 0,081 m ³ Nº bultos: 5
L 18 12 25 D...		Melamina 25	269,14 €	34,00 kg Vol. 0,10 m ³ Nº bultos: 5
L 18 12 25 I...		Melamina 25	269,14 €	37,00 kg Vol. 0,12 m ³ Nº bultos: 5
L 20 12 25 D...		Melamina 25	285,54 €	40,00 kg Vol. 0,16 m ³ Nº bultos: 5
L 20 12 25 I...		Melamina 25	285,54 €	41,00 kg Vol. 0,15 m ³ Nº bultos: 5

Código pedido: Código producto + Código acabado tapa + Código acabado estructura.
Code de commande : Code produit + Code fini plateau + Code fini structure.

Ejemplo: L 16 12 25 54 1
Exemple: L 16 12 25 54 1

Mesas reunión / Postes de réunion

Cód. / Code	Medidas / Dimensions	Tapa / Plateau	P.V.P.	Packing
L 20 12 19...		Melamina 19	306,80 €	43,00 kg Vol. 0,20 m ³ Nº bultos: 5
L 20 12 25...		Melamina 25	315,12 €	46,00 kg Vol. 0,20 m ³ Nº bultos: 5
L 18 10 19...		Melamina 19	278,72 €	29,00 kg Vol. 0,18 m ³ Nº bultos: 5
L 18 10 25...		Melamina 25	290,16 €	31,00 kg Vol. 0,18 m ³ Nº bultos: 5
L 12 12 19...		Melamina 19	265,20 €	35,00 kg Vol. 0,16 m ³ Nº bultos: 5
L 12 12 25...		Melamina 25	275,60 €	38,00 kg Vol. 0,16 m ³ Nº bultos: 5

Código pedido: Código producto + Código acabado tapa + Código color estructura
Code de commande : Code produit + Code fini plateau + Code fini structure.

Ejemplo: L 20 12 25 61 2
Exemple: L 20 12 25 61 2

Mesas cuadradas altas / Postes haute carrée

Cód. / Code	Medidas / Dimensions	Tapa / Plateau	P.V.P.	Packing
L H 80 80 19...		Melamina 19	228,80 €	24,00 kg Vol. 0,21 m ³ Nº bultos: 6
L H 80 80 25...		Melamina 25	237,12 €	27,00 kg Vol. 0,21 m ³ Nº bultos: 6
L H 10 10 19...		Melamina 19	239,20 €	27,00 kg Vol. 0,22m ³ Nº bultos: 6
L H 10 10 25...		Melamina 25	244,40 €	32,00 kg Vol. 0,22 m ³ Nº bultos: 6

Código pedido: Código producto + Código acabado tapa + Código color estructura
Code de commande : Code produit + Code fini plateau + Code fini structure.

Ejemplo: L H 80 80 25 61 2
Exemple: L H 80 80 25 61 2

Serie line

Mesas altas 800 mm / Postes haute 800 mm

Cód. / Code	Medidas / Dimensions	Tapa / Plateau	P.V.P.	Packing
L H 14 80 19...		Melamina 19	244,61 €	29,00 kg Vol. 0,23 m ³ Nº bultos: 6
L H 14 80 25...		Melamina 25	253,49 €	32,00 kg Vol. 0,23 m ³ Nº bultos: 6
L H 16 80 19...		Melamina 19	264,42 €	33,00 kg Vol. 0,24 m ³ Nº bultos: 6
L H 16 80 25...		Melamina 25	274,02 €	36,00 kg Vol. 0,24 m ³ Nº bultos: 6
L H 18 80 19...		Melamina 19	284,28 €	37,00 kg Vol. 0,25 m ³ Nº bultos: 6
L H 18 80 25...		Melamina 25	294,59 €	40,00 kg Vol. 0,25 m ³ Nº bultos: 6

Código pedido: Código producto + Código acabado tapa + Código color estructura
Code de commande : Code produit + Code fini plateau + Code fini structure.

Ejemplo: L H 18 80 25 61 2
Exemple: L H 18 80 25 61 2

Mesas altas 600 mm / Postes haute 600 mm

Cód. / Code	Medidas / Dimensions	Tapa / Plateau	P.V.P.	Packing
L H 14 60 19...		Melamina 19	224,76 €	27,00 kg Vol. 0,18 m ³ Nº bultos: 6
L H 14 60 25...		Melamina 25	232,92 €	30,00 kg Vol. 0,18 m ³ Nº bultos: 6
L H 16 60 19...		Melamina 19	253,86 €	31,00 kg Vol. 0,19 m ³ Nº bultos: 6
L H 16 60 25...		Melamina 25	263,05 €	34,00 kg Vol. 0,19 m ³ Nº bultos: 6
L H 18 60 19...		Melamina 19	271,04 €	35,00 kg Vol. 0,20 m ³ Nº bultos: 6
L H 18 60 25...		Melamina 25	280,88 €	38,00 kg Vol. 0,20 m ³ Nº bultos: 6

Código pedido: Código producto + Código acabado tapa + Código color estructura
Code de commande : Code produit + Code fini plateau + Code fini structure.

Ejemplo: L H 18 60 25 61 2
Exemple: L H 18 60 25 61 2

Mesas altas 400 mm / Postes haute 400 mm

Cód. / Code	Medidas / Dimensions	Tapa / Plateau	P.V.P.	Packing
L H 14 40 19...		Melamina 19	220,48 €	25,00 kg Vol. 0,16 m ³ Nº bultos: 6
L H 14 40 25...		Melamina 25	227,76 €	28,00 kg Vol. 0,16 m ³ Nº bultos: 6
L H 16 40 19...		Melamina 19	249,60 €	29,00 kg Vol. 0,17 m ³ Nº bultos: 6
L H 16 40 25...		Melamina 25	257,92 €	32,00 kg Vol. 0,17 m ³ Nº bultos: 6
L H 18 40 19...		Melamina 19	268,32 €	33,00 kg Vol. 0,18 m ³ Nº bultos: 6
L H 18 40 25...		Melamina 25	278,72 €	35,00 kg Vol. 0,18 m ³ Nº bultos: 6

Código pedido: Código producto + Código acabado tapa + Código color estructura
Code de commande : Code produit + Code fini plateau + Code fini structure.

Ejemplo: L H 18 30 25 61 2
Exemple: L H 18 30 25 61 2

Serie line

Mesas bajas H= 400 mm / Tables basses H= 400 mm

Cód. / Code	Medidas / Dimensions	Tapa / Plateau	P.V.P.	Packing
L 40 60 60 19...		Melamina 19	139,86 €	24,00 kg Vol. 0,081 m ³ Nº bultos: 5
L 40 80 80 19...		Melamina 19	157,39 €	27,00 kg Vol. 0,09 m ³ Nº bultos: 5
L 40 80 60 19...		Melamina 19	145,71 €	30,00 kg Vol. 0,11 m ³ Nº bultos: 5
L 40 10 60 19...		Melamina 19	169,07 €	33,00 kg Vol. 0,13 m ³ Nº bultos: 5
L 40 12 60 19...		Melamina 19	182,23 €	36,00 kg Vol. 0,15 m ³ Nº bultos: 5
Código pedido: Código producto + Código acabado tapa + Código acabado estructura. Code de commande : Code produit + Code fini plateau + Code fini structure.		Ejemplo: L 40 10 60 19 52 1 Exemple: L 40 10 60 19 52 1		

Mesas bajas H= 300 mm / Tables basses H= 300 mm

Cód. / Code	Medidas / Dimensions	Tapa / Plateau	P.V.P.	Packing
L 30 60 60 19...		Melamina 19	129,46 €	24,00 kg Vol. 0,081 m ³ Nº bultos: 5
L 30 80 80 19...		Melamina 19	146,99 €	27,00 kg Vol. 0,09 m ³ Nº bultos: 5
L 30 80 60 19...		Melamina 19	135,31 €	30,00 kg Vol. 0,11 m ³ Nº bultos: 5
L 30 10 60 19...		Melamina 19	158,67 €	33,00 kg Vol. 0,13 m ³ Nº bultos: 5
L 30 12 60 19...		Melamina 19	171,83 €	36,00 kg Vol. 0,15 m ³ Nº bultos: 5
Código pedido: Código producto + Código acabado tapa + Código acabado estructura. Code de commande : Code produit + Code fini plateau + Code fini structure.		Ejemplo: L 30 10 60 19 52 1 Exemple: L 30 10 60 19 52 1		

Serie line

Faldones (melamina 19 mm) / Voiles de fond (mélamine 19 mm)

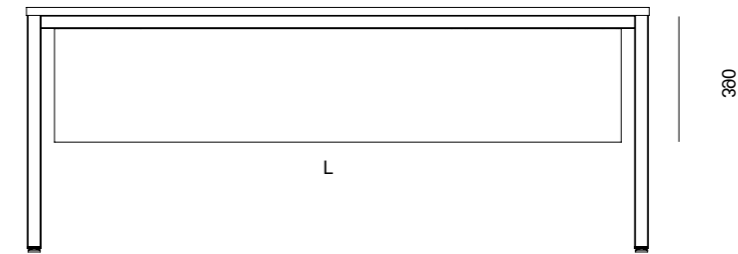

Cód. / Code	Medidas / Dimensions	Melamina / Mélamine	P.V.P.	Packing
FL 100...	(L=855) (Mesas/postes 1000)		57,13 €	4,4 kg Vol. 0,021 m ³ Nº bultos: 1
FL 120...	(L=1055) (Mesas/postes 1200)		58,83 €	4,6 kg Vol. 0,022 m ³ Nº bultos: 1
FL 140...	(L=1255) (Mesas/postes 1400)		60,53 €	4,8 kg Vol. 0,024 m ³ Nº bultos: 1
FL 160...	(L=1455) (Mesas/postes 1600)		62,48 €	5,0 kg Vol. 0,024 m ³ Nº bultos: 1
FL 180...	(L=1655) (Mesas/postes 1800)		64,18 €	5,2 kg Vol. 0,025 m ³ Nº bultos: 1
FL 200...	(L=1855) (Mesas/postes 2000)		70,64 €	5,5 kg Vol. 0,027 m ³ Nº bultos: 1
Código pedido: Código producto + Código acabado melamina Code de commande : Code produit + Code fini mélamine		Ejemplo: FL 100 60 Exemple: FL 100 60		

Separadores melamina (19 mm) (mesas enfrentadas) / Séparateurs mélamine (19 mm) (tables face à face)

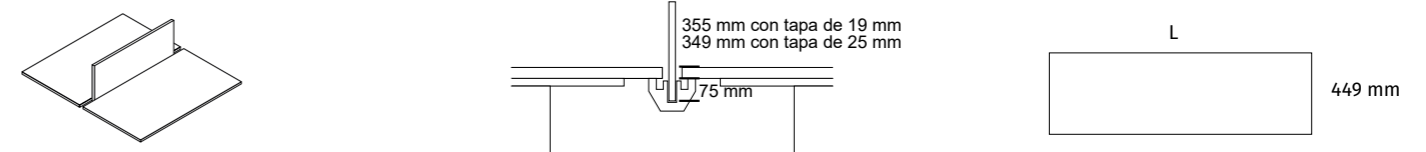

*Opcional: El herraje que incluyen los separadores es para mesas enfrentadas, para mesa individual hay que indicar en el pedido.

*Optionnel : Le matériel inclus avec les séparateurs est pour les tables qui se font face à face, pour les tables simples cela doit être spécifié lors de la commande.

Cód. / Code	Medidas / Dimensions	Melamina / Mélamine	P.V.P.	Packing
SL 706...	(L=500) Separador lateral mesa 600		42,94 €	3 kg Vol. 0,0161 m ³ Nº bultos: 1
SL 704...	(L=700) Separador lateral mesa 800		49,77 €	4 kg Vol. 0,0191 m ³ Nº bultos: 1
SL 705...	(L=900) Separador mesa 1000		56,59 €	4,5 kg Vol. 0,0237 m ³ Nº bultos: 1
SL 707...	(L=1100) Separador mesa 1200		63,41 €	5,5 kg Vol. 0,0267 m ³ Nº bultos: 1
SL 708...	(L=1300) Separador mesa 1400		70,22 €	6,5 kg Vol. 0,0387 m ³ Nº bultos: 1
SL 702...	(L=1500) Separador mesa 1600		77,04 €	7,5 kg Vol. 0,0405 m ³ Nº bultos: 1
SL 709...	(L=1700) Separador mesa 1800		83,86 €	8,5 kg Vol. 0,0495 m ³ Nº bultos: 1
SL 700...	(L=1900) Separador mesa 2000		90,69 €	9,5 kg Vol. 0,0525 m ³ Nº bultos: 1
Código pedido: Código producto + Código acabado melamina Code de commande : Code produit + Code fini mélamine		Ejemplo: SL 708 54 Exemple: SL 708 54		

Separadores tapizados (mesas enfrentadas) / Séparateurs tapisée (tables face à face)

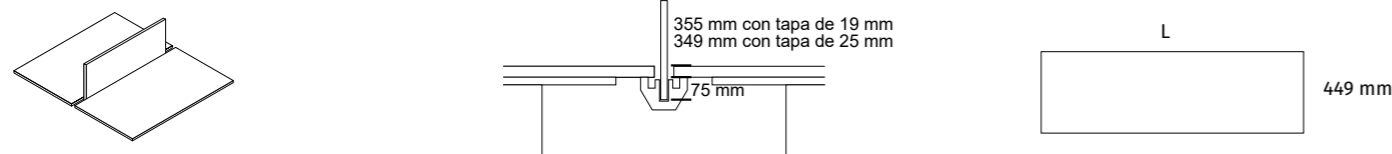

*Opcional: El herraje que incluyen los separadores es para mesas enfrentadas, para mesa individual hay que indicar en el pedido.

*Optionnel : Le matériel inclus avec les séparateurs est pour les tables qui se font face à face, pour les tables simples cela doit être spécifié lors de la commande.

Cód. / Code	Medidas / Dimensions	Tapizado / tapisée	P.V.P.	Packing
SL 706 T...	(L=500) Separador lateral mesa 600	SL 706 T y SL 704 T aptos para la unión de dos mesas individuales, no para mesas bench.	106,07 €	3 kg Vol. 0,0161 m ³ Nº bultos: 1
SL 704 T...	(L=700) Separador lateral mesa 800	SL 706 T y SL 704 T Convient pour l'union de deux tables individuelles, pas pour les tables bench	112,29 €	4 kg Vol. 0,0191 m ³ Nº bultos: 1
SL 705 T...	(L=900) Separador mesa 1000		117,76 €	4,5 kg Vol. 0,0237 m ³ Nº bultos: 1
SL 707 T...	(L=1100) Separador mesa 1200		121,39 €	5,5 kg Vol. 0,0267 m ³ Nº bultos: 1
SL 708 T...	(L=1300) Separador mesa 1400		126,67 €	6,5 kg Vol. 0,0387 m ³ Nº bultos: 1
SL 702 T...	(L=1500) Separador mesa 1600		133,61 €	7,5 kg Vol. 0,0405 m ³ Nº bultos: 1
SL 709 T...	(L=1700) Separador mesa 1800		143,33 €	8,5 kg Vol. 0,0495 m ³ Nº bultos: 1
SL 700 T...	(L=1900) Separador mesa 2000		149,54 €	9,5 kg Vol. 0,0525 m ³ Nº bultos: 1

amarillo (72)
 naranja (168)
 rojo (79)
 marrón (91)
 morado (292)

azul (35)
 verde oliva (151)
 verde claro (156)
 gris claro (94)
 negro (9)

*Tapizado Xtreme plus m1
Revêtements Xtreme plus m1

Código pedido: Código producto + Código acabado tapizado Ejemplo: SL T 708 79
Code de commande : Code produit + Code fini tapisée Exemple: SL T 708 79

Cajonera colgante (melamina) / Caisson suspendu (mélamine)

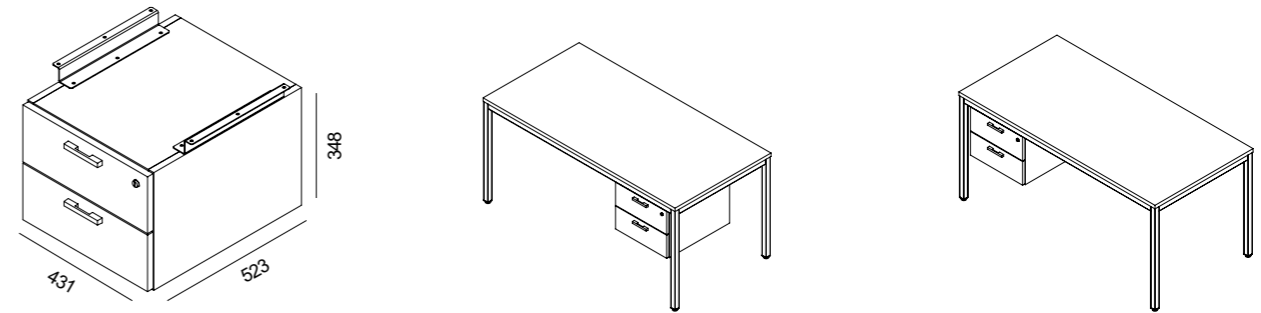

Incluye: Soportes y cierre centralizado con llave. / Inclus: Supports et fermeture avec clés.

Cód. / Code	Tapa y frontal / Plateau front	Laterales / Latéraux	P.V.P.	Packing
C 102 L...	 haya (52) roble (60) peral (54) blanco (68)	 Mismo acabado que la tapa, o; Même finition que plateau, ou:	138,65 €	15,60 kg Vol. 0,082 m ³ Nº bultos: 1
	 gris (61) grafito (62) castaño (53) azul (70)	 grafito (62) Aluminio (69)		

Código pedido: Código producto + Código acabado melamina tapa, frontal y trasera + código acabado melamina laterales. Ejemplo: C 102 L 53 62
Code de commande : Code produit + Code fini mélamine plateau, avant et arrière + code fini mélamine latérales. Exemple: C 102 L 53 62

Recibidor, casillero (melamina) / Récepteur, casier (mélamine)

El recibidor no incluye la mesa, esta se debe pedir por separado. Revise el largo de la mesa y pida la referencia que coincida con esta medida. Los recibidores pueden tener los laterales en el mismo color que la tapa y el frente de este o en acabados grafito o aluminio.

Le hall d'entrée n'inclut pas la table, celle-ci doit être commandée séparément. Vérifiez la longueur de la table et demandez la référence qui correspond à cette mesure. Les receveurs peuvent avoir les côtés dans la même couleur que le couvercle et l'avant de celui-ci ou dans des finitions graphite ou aluminium.

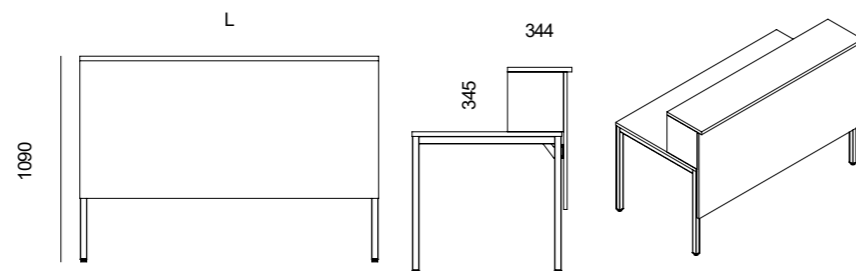

Cód. / Code	Medidas / Dimensions	Tapa y frontal / Plateau front	Laterales / Latéraux	P.V.P.	Packing
CAL 12...	(L=1200)			123,31 €	17 kg Vol. 0,0396 m ³ Nº bultos: 2
CAL 14...	(L=1400)			130,17 €	22 kg Vol. 0,0496 m ³ Nº bultos: 2
CAL 16...	(L=1600)			137,02 €	27 kg Vol. 0,0596 m ³ Nº bultos: 2
CAL 18...	(L=1800)			143,88 €	32 kg Vol. 0,0696 m ³ Nº bultos: 2
CAL 20...	(L=2000)			150,71 €	37 kg Vol. 0,0796 m ³ Nº bultos: 2

haya (52)
 roble (60)
 peral (54)
 blanco (68)

gris (61)
 grafito (62)
 castaño (53)
 azul (70)





Mismo acabado que la tapa, o;
Même finition que plateau, ou:

grafito (62)
 Aluminio (69)

Código pedido: Código producto + Código acabado tapa y frontal + Código acabado laterales Ejemplo mismo color laterales y tapa: CAL 18 54 69
Code de commande : Code produit + Code fini plateau et frontal + Code fini latéraux Ejemplo color diferente laterales y tapa: CAL 18 54 69

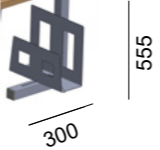
Exemple même couleur latérale et plateau : CAL 18 54 69
Exemple couleur différente latérale et plateau : CAL 18 54 69

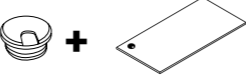
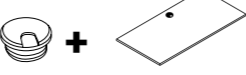
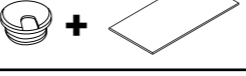
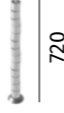
Accesorios / Accessoires

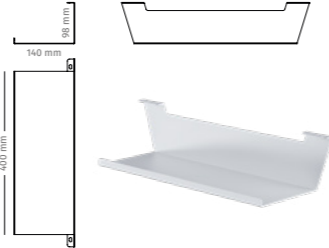







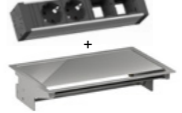

Cód. / Code	Descripción / Description	Acabados / Finitions	Imagen / Image	P.V.P.	Packing
TCPU	Soporte CPU metal Support UC métal 600	aluminio (1) blanco (2) grafito (3)		95,44 €	5,0 kg Vol. 0,027 m³ Nº bultos: 1
C 505...	Tapón pasacables / Obturateur	aluminio (1) blanco (2) negro (4)		4,19 €	0,02 kg Vol. 0,001 m³ Nº bultos: 1
BL...	Mecanizado y tapón a la izquierda Mecanisée et obturateur à gauche			24,45 €	
BM...	Mecanizado y tapón al medio Mecanisée et obturateur au milieu	aluminio (1) blanco (2) negro (4)		24,45 €	
BR...	Mecanizado y tapón a la derecha Mecanisée et obturateur à droite			24,45 €	
C 501...	Gusano pasacables Câblage vertical	aluminio		43,85 €	0,64 kg Vol. 0,005 m³ Nº bultos: 1
C 511	Pinza sujeta cables 135 mm largo Pince fixe câbles 135 mm long	Gris		4,37 €	
BI...	Bandeja individual Plateau individuel	blanco (2) aluminio (1) grafito (3) Negro (4) Resto de colores incremento 5% Autres couleurs Augmentation de 5 %.		20,00 €	
Bandeja bench Plateau bench	BB 550... Largo 550 mm	+ aluminio (1) grafito (3) Negro (4) Resto de colores incremento 5% Autres couleurs Augmentation de 5 %.	=	28,00 €	
BB 800... Largo 800 mm	43,00 €				
BB 990... Largo 990 mm	45,00 €				
BB 1200... Largo 1200 mm	64,00 €				
BB 1400... Largo 1400 mm	70,00 €				
BB 1490... Largo 1490 mm	75,00 €				

132 mm
500 mm

Código pedido: Código producto + Código acabado
Code de commande : Code produit + Code fini

Ejemplo: BB 800 2
Exemple: BB 800 2

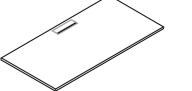
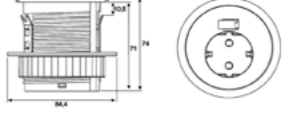
Accesorios / Accessoires

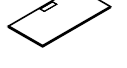
Cód. / Code	Descripción / Description	Acabados / Finitions	Imagen / Image	P.V.P.	Packing
33101003 00	2 tomas schuko + voz/datos 2 schuko + voix/données	negro		77,19 €	Nº bultos: 1
01000003	Cable conexión a la red eléctrica (1,5 m) Câble de connexion (1,5 m)	negro		16,84 €	Nº bultos: 1
44101003 98	Kit: 2 schuko+voz/datos+cajetín Kit: 2 schuko+voix/données+boîte	schuko negro / cajetín aluminio schuko noir / boîte aluminium		196,50 €	Nº bultos: 1
44101004 91	Mecanizado cajetín / mécanisé boîte			26,06 €	-
CAJ	2 schuko+voz/datos + 2 mtros cable 2schuko+voix/données + 2mtro cable	negro		126,31 €	Nº bultos: 1
TAPCAJ	Tapetas para cajetín / Top boîte.	aluminio		58,94 €	Nº bultos: 1
44101006 91	Mecanizado cajetín CAJ / mécanisé boîte CAJ			17,38 €	-
A3	Pasacables (240 x 100) Passe-câble (240 x 100)	aluminio		51,00 €	Nº bultos: 1
A3M	Mecanizado pasacables (240 x 100) Mécanisé passe-câble (240 x 100)			17,38 €	Nº bultos: 1
C 510	Kit conexion redondo 1 Schuko + 1 usb Kit de connexion rond 1 Schuko + 1 usb	blanco (2) negro (4)		75,04 €	
44101005 91	Mecanizado Kit conexion redondo / mécanisé Kit de connexion rond			20,26 €	
A4	Pasacables (260 x 116) Passe-câble (260 x 116)	aluminio (1) blanco (2) negro (4)		24,96 €	Nº bultos: 1
A4 M	Mecanizado A4 / mécanisé A4			17,38 €	

Código pedido: Código producto
Code de commande : Code produit

Ejemplo: 33101003 00
Exemple: 33101003 00

Código pedido: Código producto + Código acabado
Code de commande : Code produit + Code fini

Ejemplo: BB 800 2
Exemple: BB 800 2



Soporte CPU
Support UC



Tapón pasacables
Obtuteur



Gusano pasacables
Câblage vertical



Bandeja pasacables Bench
Câblage horizontal Bench



Bandeja pasacables individual
Câblage horizontal individuel



Pinza sujeta cables
Pince à câbles



Kit: 2 schuko+voz/datos+cajetín
Kit: 2 schuko+voix/données+boîte



Kit conexión redondo
Kit de connexion rond



2 schuko+voz/datos + 2 mtros cable
2schuko+voix/données + 2mtro cable



Pasacables A3
Passe-câble A3



Pasacables plástico
Passe-câbles en plastique

Serie line

Programa / Programme

Mesas rectas de 800 mm / Postes droits 800 mm

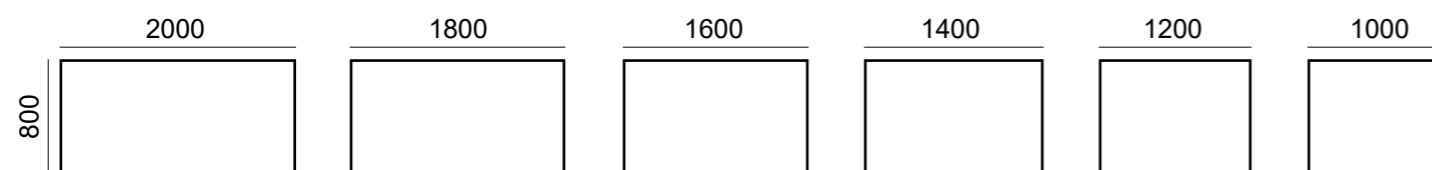

Mesas rectas de 600 mm / Postes droits 600 mm

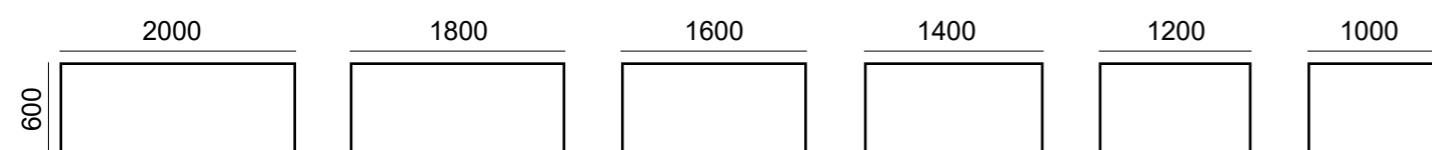

Alas de 600 mm / Retours 600 mm

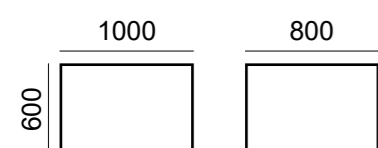

Mesas bench de 800 mm / Postes bench 800 mm

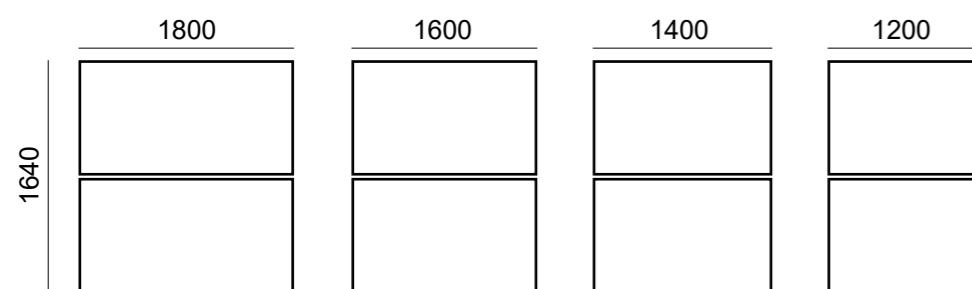

Mesas bench de 600 mm / Postes bench 600 mm

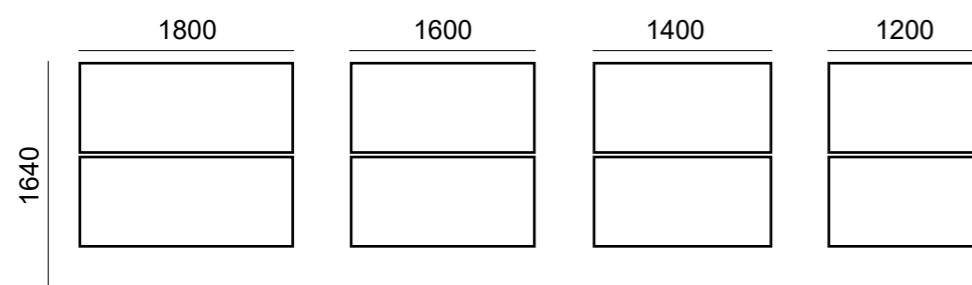

Mesas bench extensión de 800 mm / Postes bench extension 800 mm

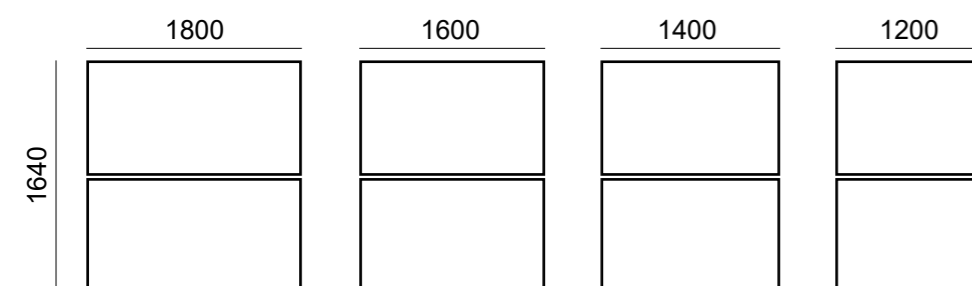

Serie line

Programa / Programme

Mesas bench extensión de 600 mm / Postes bench extension 600 mm

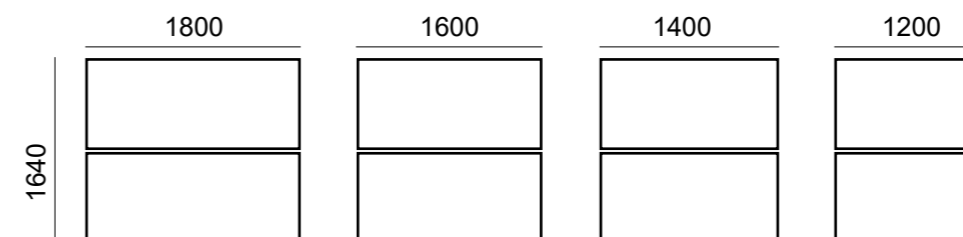

Mesas cuadradas / Postes careé

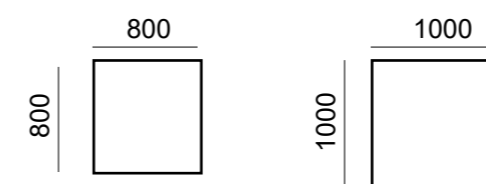

Mesas compactas / Postes compactes

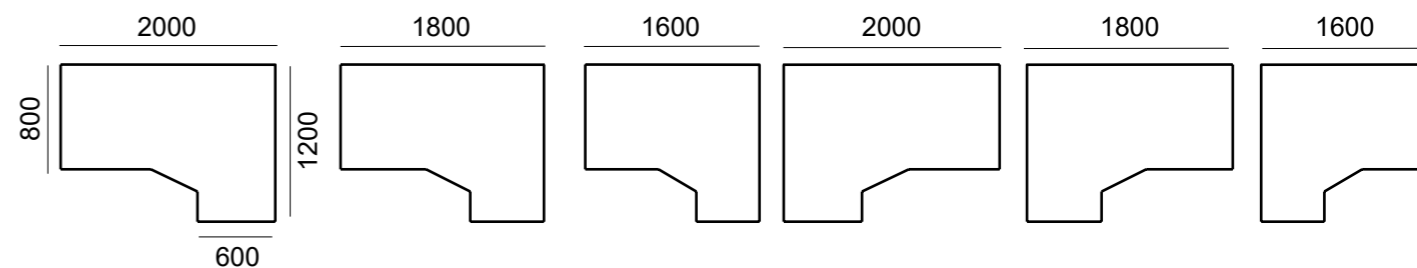

Mesas de reunión / Postes de réunion

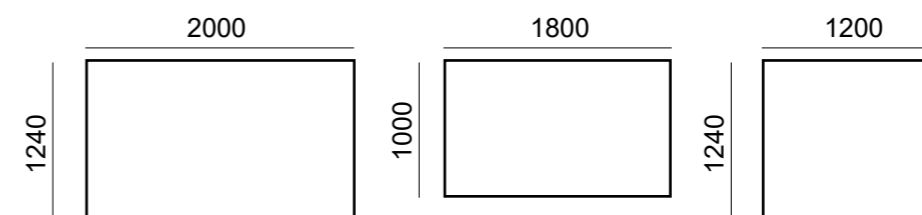

Serie line

Programa / Programme

Mesas altas cuadradas / Postes haute careé

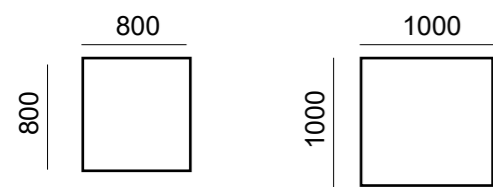

Mesas altas de 800 mm / Postes haute 800 mm

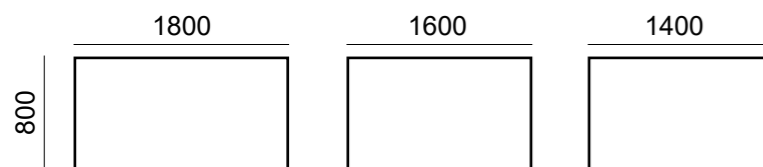

Mesas altas de 600 mm / Postes haute 600 mm

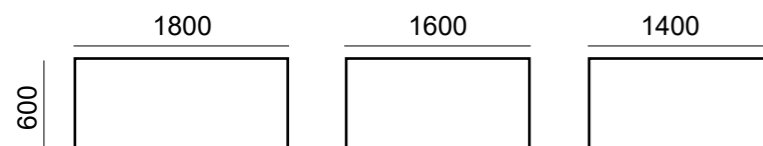

Mesas altas de 400 mm / Postes haute 400 mm

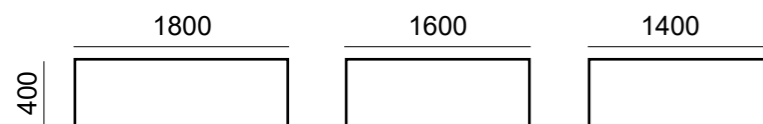

Serie line

Composiciones de ejemplo / Compositions d'exemple

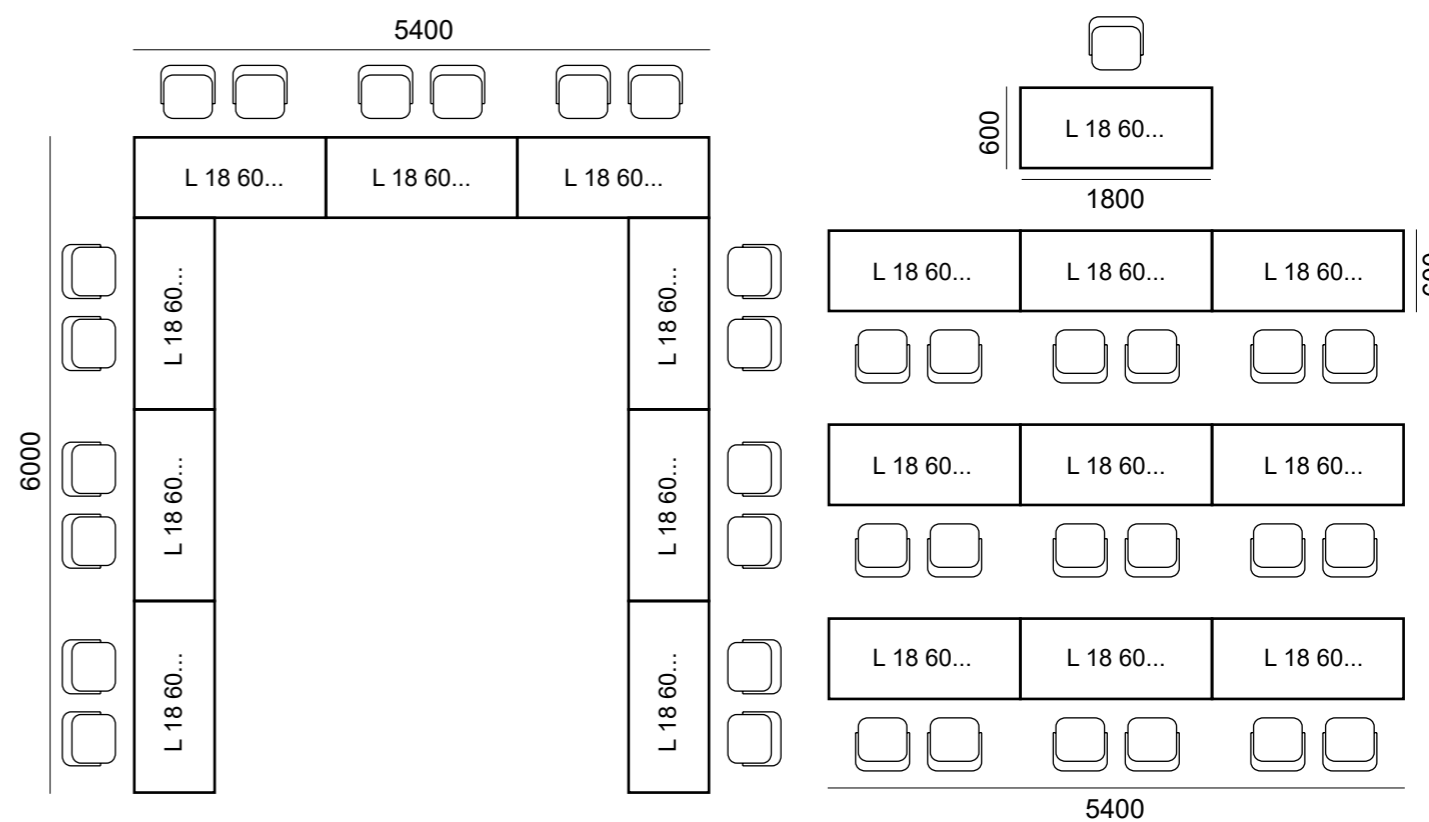
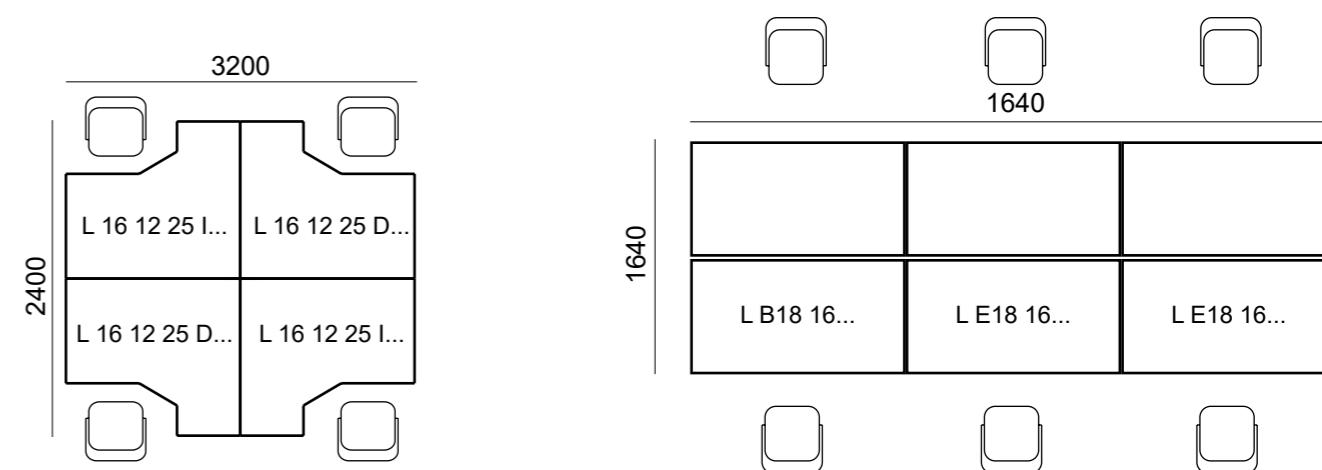
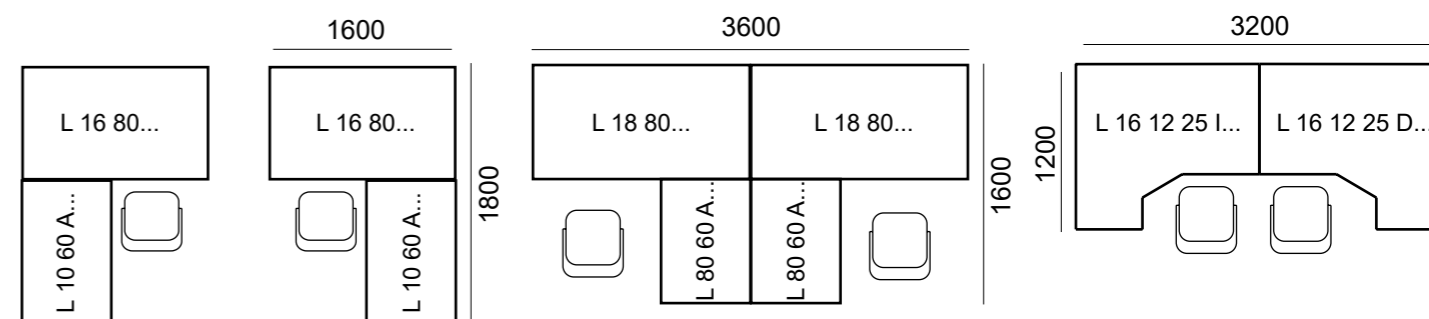

Características técnicas

Caractéristiques techniques



Tapa / Plateau

Melamina: Tablero bilaminado de 19 / 25 mm de espesor, cantos pvc 1 / 2 mm.
Mélamine: Plateau épaisseur 19 / 25 mm, chant plaque 1 / 2 mm.



Estructura / Structure

Estructura fabricada en acero. Perfil patas: 35 x 35 x 1,5 mm. Perfil largueros: 40 x 20 x 1,5 mm. Acabado blanco RAL 9010, aluminio RAL 9006, grafito y azul.

Structure fabriqué en acier. Profil piètements: 35 x 35 x 1,5 mm. Profil traverse: 40 x 20 x 1,5 mm. Finitions blanc RAL 9010, aluminium RAL 9006, anthracite et bleu.



ATENCIÓN 5% DE INCREMENTO DE PRECIO

ATTENTION 5% DE HAUSSE DES PRIX

Programa / Programme

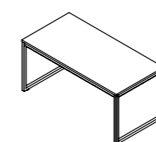

Mesa 800
Poste droit 800

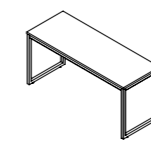

Mesa 600
Poste droit 600



Extensión 800
Extension 800

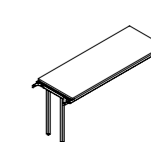

Extensión 600
Extension 600

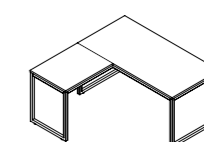

Ala 600
Retour 600

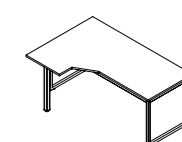

Mesa compacta
Poste compact

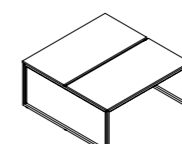

Mesa Bench 800
Poste Bench 800

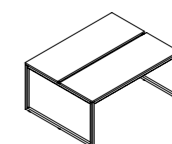

Mesa Bench 600
Poste Bench 600

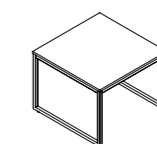

Mesa cuadrada
Poste carrées

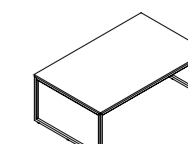

Mesa reunión
Poste réunion

¿Cómo realizar mi pedido? / Comment passer ma commande?

Para realizar un pedido tenemos que completar un código que definirá el modelo y los acabados cada parte del mismo (faldón, estructura...). En cada modelo se indica en el apartado "código de pedido" cual es el orden correcto para evitar errores en los pedidos.

Pour passer une commande, nous devons remplir un code qui définira le modèle et les finitions de chaque partie de celui-ci (voile de fond, structure...). Dans chaque modèle est indiqué dans la section "code de commande" qui est le bon ordre pour éviter les erreurs dans les commandes.

Ejemplo/ Exemple: Mesa de 1600 x 800 x 25, tapa roble, estructura de aluminio.
Poste 1600 x 800 x 25, plateau chêne, structure aluminium.

Modelo/Modèle
ST168025

Tapa/Plateau
60

Estructura/Structure
1

= S 16 80 25 60 1

Acabados

Estructura / Structure:

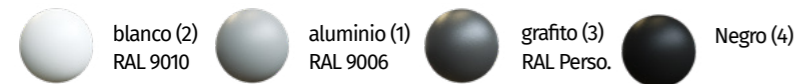

ATENCIÓN 5% DE INCREMENTO DE PRECIO

ATTENTION 5% DE HAUSSE DES PRIX

Melamina tapa y faldón / Mélamine plateau et voile de fond:



Mesas rectas 800 mm / Postes droits 800 mm

Cód. / Code	Medidas / Dimensions	Tapa / Plateau	P.V.P.	Packing
ST 10 80 19...		Melamina 19	183,15 €	26,00 kg Vol. 0,081 m³ Nº bultos: 3
ST 10 80 25...		Melamina 25	186,98 €	29,00 kg Vol. 0,081 m³ Nº bultos: 3
ST 12 80 19...		Melamina 19	189,83 €	29,00 kg Vol. 0,09 m³ Nº bultos: 3
ST 12 80 25...		Melamina 25	195,76 €	34,00 kg Vol. 0,09 m³ Nº bultos: 3
ST 14 80 19...		Melamina 19	203,14 €	32,00 kg Vol. 0,11 m³ Nº bultos: 3
ST 14 80 25...		Melamina 25	208,69 €	36,00 kg Vol. 0,11 m³ Nº bultos: 3
ST 16 80 19...		Melamina 19	216,46 €	35,00 kg Vol. 0,13 m³ Nº bultos: 3
ST 16 80 25...		Melamina 25	224,79 €	40,00 kg Vol. 0,13 m³ Nº bultos: 3
ST 18 80 19...		Melamina 19	231,45 €	38,00 kg Vol. 0,15 m³ Nº bultos: 3
ST 18 80 25...		Melamina 25	242,28 €	44,00 kg Vol. 0,15 m³ Nº bultos: 3
ST 20 80 19...		Melamina 19	249,76 €	48,00 kg Vol. 0,17 m³ Nº bultos: 3
ST 20 80 25...		Melamina 25	270,97 €	48,00 kg Vol. 0,17 m³ Nº bultos: 3

Código pedido: Código producto + Código acabado tapa + Código acabado estructura. Ejemplo: S 18 80 19 52 1
Code de commande : Code produit + Code fini plateau + Code fini structure. Exemple: S 18 80 19 52 1

Mesas rectas 800 mm extensión / Postes droits 800 mm extension

Cód. / Code	Medidas / Dimensions	Tapa / Plateau	P.V.P.	Packing
ST E 10 80 19...		Melamina 19	152,63 €	19,00 kg Vol. 0,07 m³ Nº bultos: 3
ST E 10 80 25...		Melamina 25	155,81 €	22,00 kg Vol. 0,07 m³ Nº bultos: 3
ST E 12 80 19...		Melamina 19	158,18 €	22,00 kg Vol. 0,08 m³ Nº bultos: 3
ST E 12 80 25...		Melamina 25	163,12 €	27,00 kg Vol. 0,081 m³ Nº bultos: 3
ST E 14 80 19...		Melamina 19	169,28 €	25,00 kg Vol. 0,10 m³ Nº bultos: 3
ST E 14 80 25...		Melamina 25	173,91 €	29,00 kg Vol. 0,10 m³ Nº bultos: 3
ST E 16 80 19...		Melamina 19	180,38 €	28,00 kg Vol. 0,12 m³ Nº bultos: 3
ST E 16 80 25...		Melamina 25	187,32 €	33,00 kg Vol. 0,12 m³ Nº bultos: 3
ST E 18 80 19...		Melamina 19	192,88 €	31,00 kg Vol. 0,14 m³ Nº bultos: 3
ST E 18 80 25...		Melamina 25	201,90 €	37,00 kg Vol. 0,16 m³ Nº bultos: 3
ST E 20 80 19...		Melamina 19	208,14 €	39,00 kg Vol. 0,18 m³ Nº bultos: 3
ST E 20 80 25...		Melamina 25	225,80 €	41,00 kg Vol. 0,20 m³ Nº bultos: 3

Código pedido: Código producto + Código acabado tapa + Código acabado estructura. Ejemplo: ST E 18 80 19 52 1
Code de commande : Code produit + Code fini plateau + Code fini structure. Exemple: ST E 18 80 19 52 1

Serie Strip

Mesas rectas 600 mm / Postes droits 600 mm

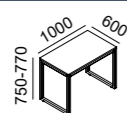
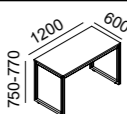
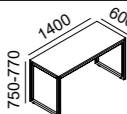
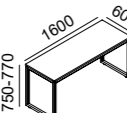
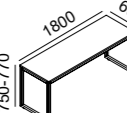
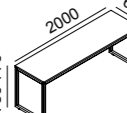
Cód. / Code	Medidas / Dimensions	Tapa / Plateau	P.V.P.	Packing
ST 10 60 19...		Melamina 19	174,84 €	27,50 kg Vol. 0,07 m ³ Nº bultos: 3
ST 10 60 25...		Melamina 25	180,49 €	29,50 kg Vol. 0,07 m ³ Nº bultos: 3
ST 12 60 19...		Melamina 19	183,15 €	30,50 kg Vol. 0,08 m ³ Nº bultos: 3
ST 12 60 25...		Melamina 25	188,82 €	32,50 kg Vol. 0,081 m ³ Nº bultos: 3
ST 14 60 19...		Melamina 19	188,16 €	33,50 kg Vol. 0,10 m ³ Nº bultos: 3
ST 14 60 25...		Melamina 25	194,25 €	35,50 kg Vol. 0,10 m ³ Nº bultos: 3
ST 16 60 19...		Melamina 19	199,79 €	36,50 kg Vol. 0,12 m ³ Nº bultos: 3
ST 16 60 25...		Melamina 25	206,80 €	38,50 kg Vol. 0,12 m ³ Nº bultos: 3
ST 18 60 19...		Melamina 19	213,12 €	39,50 kg Vol. 0,14 m ³ Nº bultos: 3
ST 18 60 25...		Melamina 25	219,58 €	41,50 kg Vol. 0,16 m ³ Nº bultos: 3
ST 20 60 19...		Melamina 19	224,79 €	45,50 kg Vol. 0,18 m ³ Nº bultos: 3
ST 20 60 25...		Melamina 25	241,43 €	47,50 kg Vol. 0,15 m ³ Nº bultos: 3

Código pedido: Código producto + Código acabado tapa + Código acabado estructura.
Code de commande : Code produit + Code fini plateau + Code fini structure.

Ejemplo: S 18 60 19 52 1
Exemple: S 18 60 19 52 1

Mesas rectas 600 mm extensión / Postes droits 600 mm extension

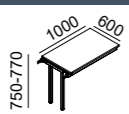
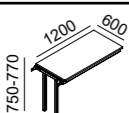
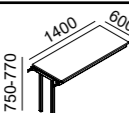
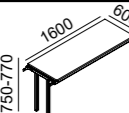
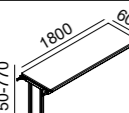
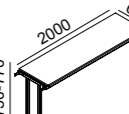
Cód. / Code	Medidas / Dimensions	Tapa / Plateau	P.V.P.	Packing
ST E 10 60 19...		Melamina 19	145,70 €	21,00 kg Vol. 0,081 m ³ Nº bultos: 3
ST E 10 60 25...		Melamina 25	150,42 €	23,00 kg Vol. 0,081 m ³ Nº bultos: 3
ST E 12 60 19...		Melamina 19	152,63 €	24,00 kg Vol. 0,09 m ³ Nº bultos: 3
ST E 12 60 25...		Melamina 25	157,35 €	26,00 kg Vol. 0,09 m ³ Nº bultos: 3
ST E 14 60 19...		Melamina 19	159,64 €	27,00 kg Vol. 0,11 m ³ Nº bultos: 3
ST E 14 60 25...		Melamina 25	161,88 €	29,00 kg Vol. 0,11 m ³ Nº bultos: 3
ST E 16 60 19...		Melamina 19	166,49 €	30,00 kg Vol. 0,13 m ³ Nº bultos: 3
ST E 16 60 25...		Melamina 25	172,34 €	32,00 kg Vol. 0,13 m ³ Nº bultos: 3
ST E 18 60 19...		Melamina 19	177,59 €	33,00 kg Vol. 0,15 m ³ Nº bultos: 3
ST E 18 60 25...		Melamina 25	182,98 €	35,00 kg Vol. 0,15 m ³ Nº bultos: 3
ST E 20 60 19...		Melamina 19	187,32 €	39,00 kg Vol. 0,15 m ³ Nº bultos: 3
ST E 20 60 25...		Melamina 25	201,19 €	41,00 kg Vol. 0,17 m ³ Nº bultos: 3

Código pedido: Código producto + Código acabado tapa + Código acabado estructura.
Code de commande : Code produit + Code fini plateau + Code fini structure.

Ejemplo: ST E 18 60 19 52 1
Exemple: ST E 18 60 19 52 1

Serie Strip

Alas 600 mm / Retours 600 mm

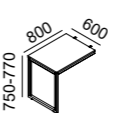
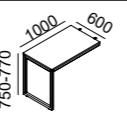
Cód. / Code	Medidas / Dimensions	Tapa / Plateau	P.V.P.	Packing
ST 80 60 A 19...		Melamina 19	144,05 €	11,00 kg Vol. 0,04 m ³ Nº bultos: 3
ST 80 60 A 25...		Melamina 25	151,53 €	15,00 kg Vol. 0,05 m ³ Nº bultos: 3
ST 10 60 A 19...		Melamina 19	154,03 €	15,00 kg Vol. 0,07 m ³ Nº bultos: 3
ST 10 60 A 25...		Melamina 25	164,04 €	19,00 kg Vol. 0,08 m ³ Nº bultos: 3

Código pedido: Código producto + Código acabado tapa + Código acabado estructura.
Code de commande : Code produit + Code fini plateau + Code fini structure.

Ejemplo: S 18 60 19 52 1
Exemple: S 18 60 19 52 1

Mesas cuadradas / Postes carrée

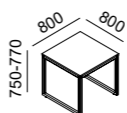
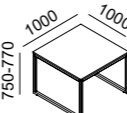
Cód. / Code	Medidas / Dimensions	Tapa / Plateau	P.V.P.	Packing
ST 80 80 19...		Melamina 19	179,92 €	24,00 kg Vol. 0,081 m ³ Nº bultos: 3
ST 80 80 25...		Melamina 25	183,04 €	27,00 kg Vol. 0,081 m ³ Nº bultos: 3
ST 10 10 19...		Melamina 19	187,20 €	27,00 kg Vol. 0,09 m ³ Nº bultos: 3
ST 10 10 25...		Melamina 25	191,36 €	32,00 kg Vol. 0,09 m ³ Nº bultos: 3

Código pedido: Código producto + Código acabado tapa + Código color estructura
Code de commande : Code produit + Code fini plateau + Code fini structure.

Ejemplo: S 80 80 25 61 2
Exemple: S 80 80 25 61 2

Serie Strip

Mesas reunión / Postes de réunion

Cód. / Code	Medidas / Dimensions	Tapa / Plateau	P.V.P.	Packing
ST 20 12 19...		Melamina 19	353,60 €	42,00 kg Vol. 0,25 m ³ Nº bultos: 3
ST 20 12 25...		Melamina 25	362,96 €	44,00 kg Vol. 0,25 m ³ Nº bultos: 3
ST 18 10 19...		Melamina 19	321,36 €	31,00 kg Vol. 0,19 m ³ Nº bultos: 3
ST 18 10 25...		Melamina 25	333,84 €	36,00 kg Vol. 0,19 m ³ Nº bultos: 3
ST 12 12 19...		Melamina 19	305,76 €	34,00 kg Vol. 0,17 m ³ Nº bultos: 3
ST 12 12 25...		Melamina 25	317,20 €	37,00 kg Vol. 0,17 m ³ Nº bultos: 3

Código pedido: Código producto + Código acabado tapa + Código color estructura
Code de commande : Code produit + Code fini plateau + Code fini structure.

Ejemplo: S 20 12 25 61 2
Exemple: S 20 12 25 61 2

Mesas compactas pata cuadrada / Postes compacts Pied carrée

Cód. / Code	Medidas / Dimensions	Tapa / Plateau	P.V.P.	Packing
ST 16 12 25 D...		Melamina 25	290,57 €	30,00 kg Vol. 0,07 m ³ Nº bultos: 4
ST 16 12 25 I...		Melamina 25	290,57 €	33,00 kg Vol. 0,081 m ³ Nº bultos: 4
ST 18 12 25 D...		Melamina 25	306,82 €	36,00 kg Vol. 0,10 m ³ Nº bultos: 4
ST 18 12 25 I...		Melamina 25	306,82 €	39,00 kg Vol. 0,12 m ³ Nº bultos: 4
ST 20 12 25 D...		Melamina 25	325,52 €	42,00 kg Vol. 0,16 m ³ Nº bultos: 4
ST 20 12 25 I...		Melamina 25	325,52 €	43,00 kg Vol. 0,15 m ³ Nº bultos: 4

Código pedido: Código producto + Código acabado tapa + Código acabado estructura.
Code de commande : Code produit + Code fini plateau + Code fini structure.

Ejemplo: S 16 12 25 54 1
Exemple: S 16 12 25 54 1

Serie Strip

Mesas Bench 800 mm / Postes Bench 800 mm

Cód. / Code	Medidas / Dimensions	Tapa / Plateau	P.V.P.	Packing
ST B 12 16 19...		Melamina 19	346,67 €	45,50 kg Vol. 0,20 m ³ Nº bultos: 5
ST B 12 16 25...		Melamina 25	359,25 €	52,50 kg Vol. 0,22 m ³ Nº bultos: 5
ST B 14 16 19...		Melamina 19	369,26 €	51,50 kg Vol. 0,22 m ³ Nº bultos: 5
ST B 14 16 25...		Melamina 25	382,69 €	58,00 kg Vol. 0,24 m ³ Nº bultos: 5
ST B 16 16 19...		Melamina 19	411,49 €	56,50 kg Vol. 0,24 m ³ Nº bultos: 5
ST B 16 16 25...		Melamina 25	426,39 €	63,50 kg Vol. 0,26 m ³ Nº bultos: 5
ST B 18 16 19...		Melamina 19	444,63 €	61,50 kg Vol. 0,26 m ³ Nº bultos: 5
ST B 18 16 25...		Melamina 25	460,77 €	69,00 kg Vol. 0,28 m ³ Nº bultos: 5

Código pedido: Código producto + Código acabado tapa + Código color estructura
Code de commande : Code produit + Code fini plateau + Code fini structure.

Ejemplo: S B 18 16 25 61 2
Exemple: S B 18 16 25 61 2

Mesas Bench extensión 800 mm / Postes Bench extension 800 mm

Cód. / Code	Medidas / Dimensions	Tapa / Plateau	P.V.P.	Packing
ST E 12 16 19...		Melamina 19	342,16 €	40,50 kg Vol. 0,34 m ³ Nº bultos: 5
ST E 12 16 25...		Melamina 25	354,58 €	46,50 kg Vol. 0,36 m ³ Nº bultos: 5
ST E 14 16 19...		Melamina 19	361,75 €	45,50 kg Vol. 0,36 m ³ Nº bultos: 5
ST E 14 16 25...		Melamina 25	374,85 €	52,00 kg Vol. 0,38 m ³ Nº bultos: 5
ST E 16 16 19...		Melamina 19	399,43 €	50,50 kg Vol. 0,38 m ³ Nº bultos: 5
ST E 16 16 25...		Melamina 25	413,93 €	57,50 kg Vol. 0,40 m ³ Nº bultos: 5
ST E 18 16 19...		Melamina 19	437,12 €	55,50 kg Vol. 0,40 m ³ Nº bultos: 5
ST E 18 16 25...		Melamina 25	452,96 €	63,00 kg Vol. 0,42 m ³ Nº bultos: 5

Código pedido: Código producto + Código acabado tapa + Código color estructura
Code de commande : Code produit + Code fini plateau + Code fini structure.

Ejemplo: S E 18 16 25 61 2
Exemple: S E 18 16 25 61 2

Serie Strip

Mesas Bench 600 mm / Postes Bench 600 mm

Cód. / Code	Medidas / Dimensions	Tapa / Plateau	P.V.P.	
ST B 12 12 19...		Melamina 19	307,48 €	44,50 kg Vol. 0,12 m ³ Nº bultos: 5
ST B 12 12 25...		Melamina 25	318,61 €	50,50 kg Vol. 0,14 m ³ Nº bultos: 5
ST B 14 12 19...		Melamina 19	331,60 €	49,50 kg Vol. 0,14 m ³ Nº bultos: 5
ST B 14 12 25...		Melamina 25	343,64 €	55,00 kg Vol. 0,16 m ³ Nº bultos: 5
ST B 16 12 19...		Melamina 19	388,88 €	54,50 kg Vol. 0,16 m ³ Nº bultos: 5
ST B 16 12 25...		Melamina 25	402,97 €	61,50 kg Vol. 0,18 m ³ Nº bultos: 5
ST B 18 12 19...		Melamina 19	406,94 €	59,50 kg Vol. 0,18 m ³ Nº bultos: 5
ST B 18 12 25...		Melamina 25	421,72 €	67,00 kg Vol. 0,20 m ³ Nº bultos: 5

Código pedido: Código producto + Código acabado tapa + Código color estructura
Code de commande : Code produit + Code fini plateau + Code fini structure.

Ejemplo: S B 18 12 25 61 2
Exemple: S B 18 12 25 61 2

Mesas Bench extensión 600 mm / Postes Bench extensión 600 mm

Cód. / Code	Medidas / Dimensions	Tapa / Plateau	P.V.P.	Packing
ST E 12 12 19...		Melamina 19	298,43 €	37,00 kg Vol. 0,26 m ³ Nº bultos: 5
ST E 12 12 25...		Melamina 25	309,25 €	43,00 kg Vol. 0,28 m ³ Nº bultos: 5
ST E 14 12 19...		Melamina 19	324,08 €	42,00 kg Vol. 0,28 m ³ Nº bultos: 5
ST E 14 12 25...		Melamina 25	335,84 €	47,50 kg Vol. 0,30 m ³ Nº bultos: 5
ST E 16 12 19...		Melamina 19	376,80 €	47,00 kg Vol. 0,30 m ³ Nº bultos: 5
ST E 16 12 25...		Melamina 25	390,48 €	54,00 kg Vol. 0,32 m ³ Nº bultos: 5
ST E 18 12 19...		Melamina 19	399,43 €	52,00 kg Vol. 0,32 m ³ Nº bultos: 5
ST E 18 12 25...		Melamina 25	413,93 €	59,50 kg Vol. 0,34 m ³ Nº bultos: 5

Código pedido: Código producto + Código acabado tapa + Código color estructura
Code de commande : Code produit + Code fini plateau + Code fini structure.

Ejemplo: S E 16 12 19 61 2
Exemple: S E 16 12 19 61 2

Serie Strip

Cajonera colgante (melamina) / Caisson suspendu (mélamine)

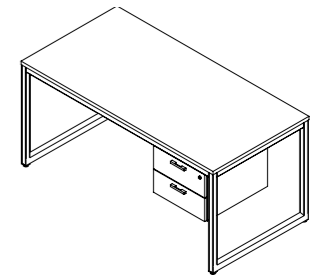
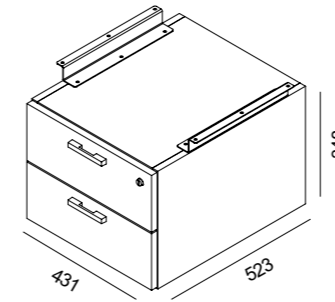

Incluye: Soportes y cierre centralizado con llave. / Inclus: Supports et fermeture avec clés.

Cód. / Code	Tapa y frontal / Plateau front	Laterales / Latéraux	P.V.P.	Packing
C 102 L...			138,65 €	15,60 kg Vol. 0,082 m ³ Nº bultos: 1

Código pedido: Código producto + Código acabado melamina tapa, frontal y trasera + código acabado melamina laterales.
Code de commande : Code produit + Code fini mélamine plateau, avant et arrière + code fini mélamine latérales.

Ejemplo: C 102 L 53 62
Exemple: C 102 L 53 62

Serie Strip

Faldones (melamina 19 mm) / Voiles de fond (mélamine 19 mm)

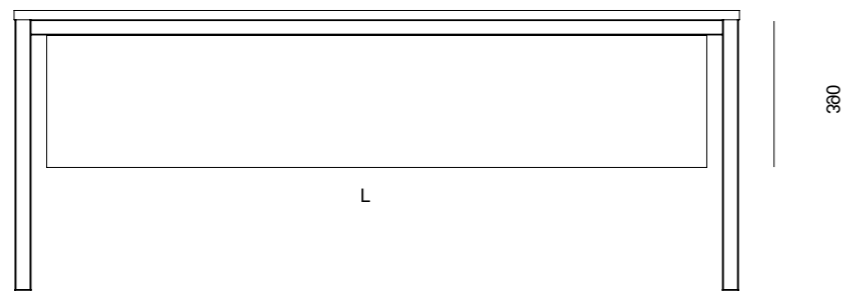

Cód. / Code	Medidas / Dimensions	Melamina / Mélamine	P.V.P.	Packing
FL 100...	(L=855) (Mesas/postes 1000)		57,13 €	4,4 kg Vol. 0,021 m ³ Nº bultos: 1
FL 120...	(L=1055) (Mesas/postes 1200)		58,83 €	4,6 kg Vol. 0,022 m ³ Nº bultos: 1
FL 140...	(L=1255) (Mesas/postes 1400)		60,53 €	4,8 kg Vol. 0,024 m ³ Nº bultos: 1
FL 160...	(L=1455) (Mesas/postes 1600)		62,48 €	5,0 kg Vol. 0,024 m ³ Nº bultos: 1
FL 180...	(L=1655) (Mesas/postes 1800)		64,18 €	5,2 kg Vol. 0,025 m ³ Nº bultos: 1
FL 200...	(L=1855) (Mesas/postes 2000)		70,64 €	5,5 kg Vol. 0,027 m ³ Nº bultos: 1

Código pedido: Código producto + Código acabado melamina
Code de commande : Code produit + Code fini mélamine

Ejemplo: FL 100 60
Exemple: FL 100 60

Separadores melamina (19 mm) (mesas enfrentadas) / Séparateurs mélamine (19 mm) (tables face à face)

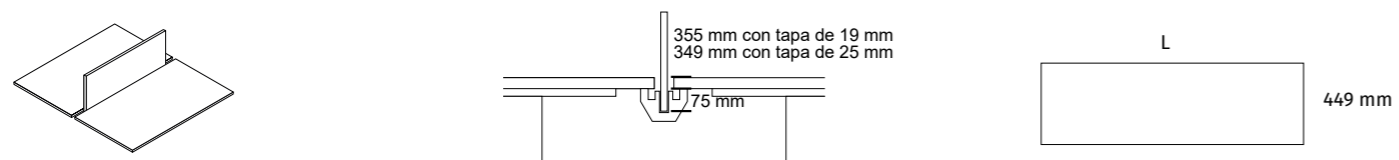

*Opcional: El herraje que incluyen los separadores es para mesas enfrentadas, para mesa individual hay que indicar en el pedido.
*Optionnel : Le matériel inclus avec les séparateurs est pour les tables qui se font face à face, pour les tables simples cela doit être spécifié lors de la commande.

Cód. / Code	Medidas / Dimensions	Melamina / Mélamine	P.V.P.	Packing
SL 706...	(L=500) Separador lateral mesa 600	SL 706 y SL 704 aptos para la unión de dos mesas individuales, no para mesas bench.	42,94 €	3 kg Vol. 0,0161 m ³ Nº bultos: 1
SL 704...	(L=700) Separador lateral mesa 800	SL 706 y SL 704 Convient pour l'union de deux tables individuelles, pas pour les tables bench	49,77 €	4 kg Vol. 0,0191 m ³ Nº bultos: 1
SL 705...	(L=900) Separador mesa 1000		56,59 €	4,5 kg Vol. 0,0237 m ³ Nº bultos: 1
SL 707...	(L=1100) Separador mesa 1200		63,41 €	5,5 kg Vol. 0,0267 m ³ Nº bultos: 1
SL 708...	(L=1300) Separador mesa 1400		70,22 €	6,5 kg Vol. 0,0387 m ³ Nº bultos: 1
SL 702...	(L=1500) Separador mesa 1600		77,04 €	7,5 kg Vol. 0,0405 m ³ Nº bultos: 1
SL 709...	(L=1700) Separador mesa 1800		83,86 €	8,5 kg Vol. 0,0495 m ³ Nº bultos: 1
SL 700...	(L=1900) Separador mesa 2000		90,69 €	9,5 kg Vol. 0,0525 m ³ Nº bultos: 1

Código pedido: Código producto + Código acabado melamina
Code de commande : Code produit + Code fini mélamine

Ejemplo: SL 708 54
Exemple: SL 708 54

Serie Strip

Separadores tapizados (mesas enfrentadas) / Séparateurs tapisée (tables face à face)

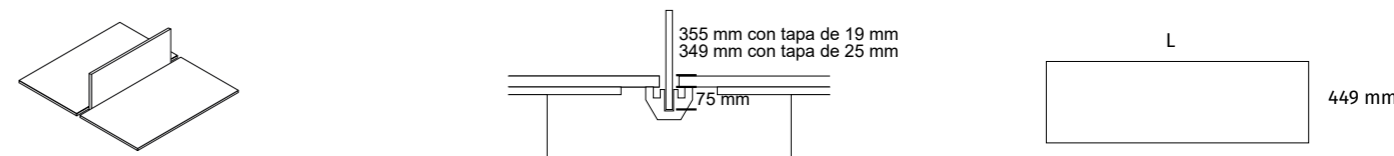

*Opcional: El herraje que incluyen los separadores es para mesas enfrentadas, para mesa individual hay que indicar en el pedido.
*Optionnel : Le matériel inclus avec les séparateurs est pour les tables qui se font face à face, pour les tables simples cela doit être spécifié lors de la commande.

Cód. / Code	Medidas / Dimensions	Tapizado / Tapisée	P.V.P.	Packing
SL 706 T...	(L=500) Separador lateral mesa 600	SL 706 T y SL 704 T aptos para la unión de dos mesas individuales, no para mesas bench.	106,07 €	3 kg Vol. 0,0161 m ³ Nº bultos: 1
SL 704 T...	(L=700) Separador lateral mesa 800	SL 706 T y SL 704 T Convient pour l'union de deux tables individuelles, pas pour les tables bench	112,29 €	4 kg Vol. 0,0191 m ³ Nº bultos: 1
SL 705 T...	(L=900) Separador mesa 1000		117,76 €	4,5 kg Vol. 0,0237 m ³ Nº bultos: 1
SL 707 T...	(L=1100) Separador mesa 1200		121,39 €	5,5 kg Vol. 0,0267 m ³ Nº bultos: 1
SL 708 T...	(L=1300) Separador mesa 1400		126,67 €	6,5 kg Vol. 0,0387 m ³ Nº bultos: 1
SL 702 T...	(L=1500) Separador mesa 1600		133,61 €	7,5 kg Vol. 0,0405 m ³ Nº bultos: 1
SL 709 T...	(L=1700) Separador mesa 1800		143,33 €	8,5 kg Vol. 0,0495 m ³ Nº bultos: 1
SL 700 T...	(L=1900) Separador mesa 2000	*Tapizado Xtreme plus m1 Revêtements Xtreme plus m1	149,54 €	9,5 kg Vol. 0,0525 m ³ Nº bultos: 1

Código pedido: Código producto + Código acabado tapizado
Code de commande : Code produit + Code fini tapisée

Ejemplo: SL 708 79
Exemple: SL 708 79

Recibidor, casillero (melamina) / Récepteur, casier (mélamine)

El recibidor no incluye la mesa, esta se debe pedir por separado. Revise el largo de la mesa y pida la referencia que coincida con esta medida. Los recibidores pueden tener los laterales en el mismo color que la tapa y el frente de este o en acabados grafito o aluminio.

Le hall d'entrée n'inclut pas la table, celle-ci doit être commandée séparément. Vérifiez la longueur de la table et demandez la référence qui correspond à cette mesure. Les receveurs peuvent avoir les côtés dans la même couleur que le couvercle et l'avant de celui-ci ou dans des finitions graphite ou aluminium.

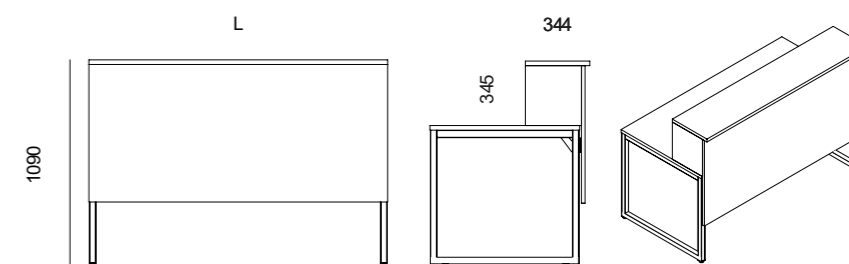

Cód. / Code	Medidas / Dimensions	Tapa y frontal / Plateau front	Laterales / Latéraux	P.V.P.	Packing
CAL 12...	(L=1200)			123,31 €	17 kg Vol. 0,0396 m ³ Nº bultos: 2
CAL 14...	(L=1400)			130,17 €	22 kg Vol. 0,0496 m ³ Nº bultos: 2
CAL 16...	(L=1600)			137,02 €	27 kg Vol. 0,0596 m ³ Nº bultos: 2
CAL 18...	(L=1800)			143,88 €	32 kg Vol. 0,0696 m ³ Nº bultos: 2
CAL 20...	(L=2000)			150,71 €	37 kg Vol. 0,0796 m ³ Nº bultos: 2







Código pedido: Código producto + Código acabado tapa y frontal + Código acabado laterales
Code de commande : Code produit + Code fini plateau et frontal + Code fini latéraux

Ejemplo mismo color laterales y tapa: CAL 18 54 69
Ejemplo color diferente laterales y tapa: CAL 18 54 69

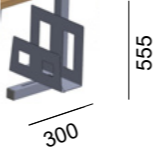
Exemple même couleur latérale et plateau : CAL 18 54 69
Exemple couleur différente latérale et plateau : CAL 18 54 69

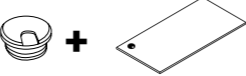
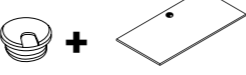
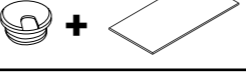
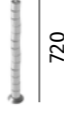
Serie Strip

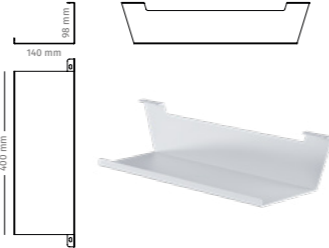
Accesorios / Accessoires

Cód. / Code	Descripción / Description	Acabados / Finitions	Imagen / Image	P.V.P.	Packing
TCPU	Soporte CPU metal Support UC métal 600	aluminio (1) blanco (2) grafito (3)		95,44 €	5,0 kg Vol. 0,027 m³ Nº bultos: 1
C 505...	Tapón pasacables / Obturateur	aluminio (1) blanco (2) negro (4)		4,19 €	0,02 kg Vol. 0,001 m³ Nº bultos: 1
BL...	Mecanizado y tapón a la izquierda Mecanisée et obturateur à gauche			24,45 €	
BM...	Mecanizado y tapón al medio Mecanisée et obturateur au milieu	aluminio (1) blanco (2) negro (4)		24,45 €	
BR...	Mecanizado y tapón a la derecha Mecanisée et obturateur à droite			24,45 €	
C 501...	Gusano pasacables Câblage vertical	aluminio		43,85 €	0,64 kg Vol. 0,005 m³ Nº bultos: 1
C 511	Pinza sujeta cables 135 mm largo Pince fixe câbles 135 mm long	Gris		4,37 €	
BI...	Bandeja individual Plateau individuel	blanco (2) aluminio (1) grafito (3) Negro (4) Resto de colores incremento 5% Autres couleurs Augmentation de 5 %.		20,00 €	
Bandeja bench Plateau bench	BB 550... Largo 550 mm	+ blanco (2) aluminio (1) grafito (3) Negro (4) = Resto de colores incremento 5% Autres couleurs Augmentation de 5 %.		28,00 €	
BB 800... Largo 800 mm	43,00 €				
BB 990... Largo 990 mm	45,00 €				
BB 1200... Largo 1200 mm	64,00 €				
BB 1400... Largo 1400 mm	70,00 €				
BB 1490... Largo 1490 mm	75,00 €				









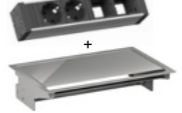

132 mm
500 mm

Código pedido: Código producto + Código acabado
Code de commande : Code produit + Code fini

Ejemplo: BB 800 2
Exemple: BB 800 2

Serie Strip

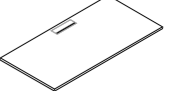
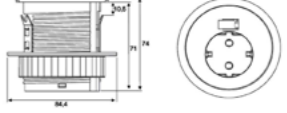
Accesorios / Accessoires

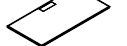
Cód. / Code	Descripción / Description	Acabados / Finitions	Imagen / Image	P.V.P.	Packing
33101003 00	2 tomas schuko + voz/datos 2 schuko + voix/données	negro		77,19 €	Nº bultos: 1
01000003	Cable conexión a la red eléctrica (1,5 m) Câble de connexion (1,5 m)	negro		16,84 €	Nº bultos: 1
44101003 98	Kit: 2 schuko+voz/datos+cajetín Kit: 2 schuko+voix/données+boîte	schuko negro / cajetín aluminio schuko noir / boîte aluminium		196,50 €	Nº bultos: 1
44101004 91	Mecanizado cajetín / mécanisé boîte			26,06 €	-
CAJ	2 schuko+voz/datos + 2 mtros cable 2schuko+voix/données + 2mtro cable	negro		126,31 €	Nº bultos: 1
TAPCAJ	Tapetas para cajetín / Top boîte.	aluminio		58,94 €	Nº bultos: 1
44101006 91	Mecanizado cajetín CAJ / mécanisé boîte CAJ			17,38 €	-
A3	Pasacables (240 x 100) Passe-câble (240 x 100)	aluminio		51,00 €	Nº bultos: 1
A3M	Mecanizado pasacables (240 x 100) Mécanisé passe-câble (240 x 100)			17,38 €	Nº bultos: 1
C 510	Kit conexion redondo 1 Schuko + 1 usb Kit de connexion rond 1 Schuko + 1 usb	blanco (2) negro (4)		75,04 €	
44101005 91	Mecanizado Kit conexion redondo / mécanisé Kit de connexion rond			20,26 €	
A4	Pasacables (260 x 116) Passe-câble (260 x 116)	aluminio (1) blanco (2) negro (4)		24,96 €	Nº bultos: 1
A4 M	Mecanizado A4 / mécanisé A4			17,38 €	

Código pedido: Código producto
Code de commande : Code produit

Ejemplo: 33101003 00
Exemple: 33101003 00

Código pedido: Código producto + Código acabado
Code de commande : Code produit + Code fini

Ejemplo: BB 800 2
Exemple: BB 800 2



Soporte CPU
Support UC



Tapón pasacables
Obtuteur



Gusano pasacables
Câblage vertical



Bandeja pasacables Bench
Câblage horizontal Bench



Bandeja pasacables individual
Câblage horizontal individuel



Pinza sujeta cables
Pince à câbles



Kit: 2 schuko+voz/datos+cajetín
Kit: 2 schuko+voix/données+boîte



Kit conexión redondo
Kit de connexion rond



2 schuko+voz/datos + 2 mtros cable
2schuko+voix/données + 2mtro cable



Pasacables A3
Passe-câble A3



Pasacables plástico
Passe-câbles en plastique

Serie Strip

Programa / Programme

Mesas rectas de 800 mm / Postes droits 800 mm

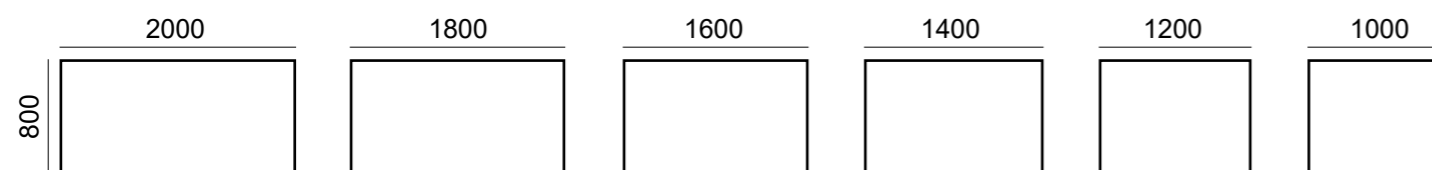

Mesas rectas de 600 mm / Postes droits 600 mm

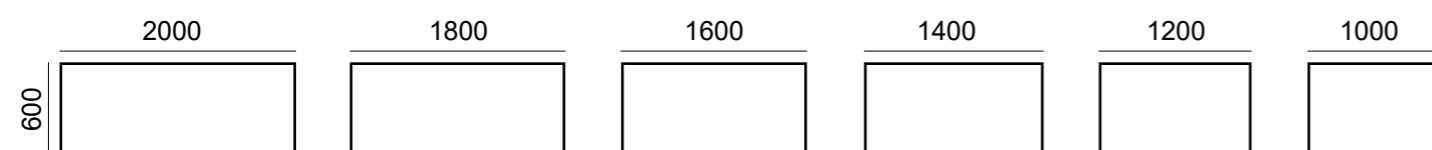

Alas de 600 mm / Retours 600 mm

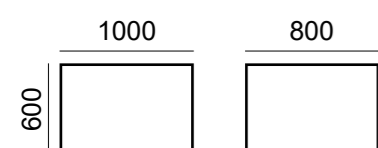

Mesas altas cuadradas / Postes haute careé

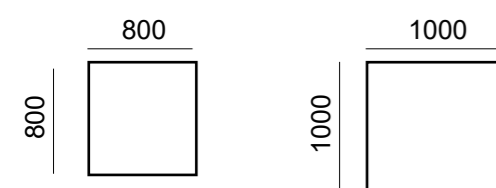

Mesas de reunión / Postes de réunion

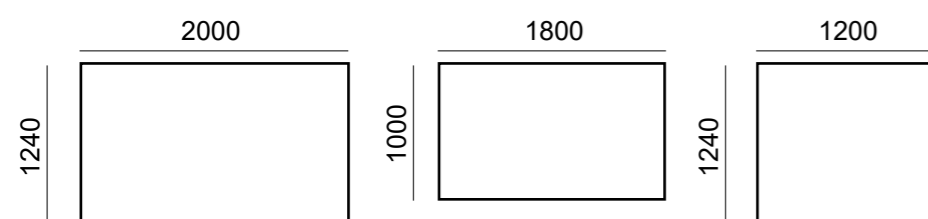

Mesas compactas / Postes compacts

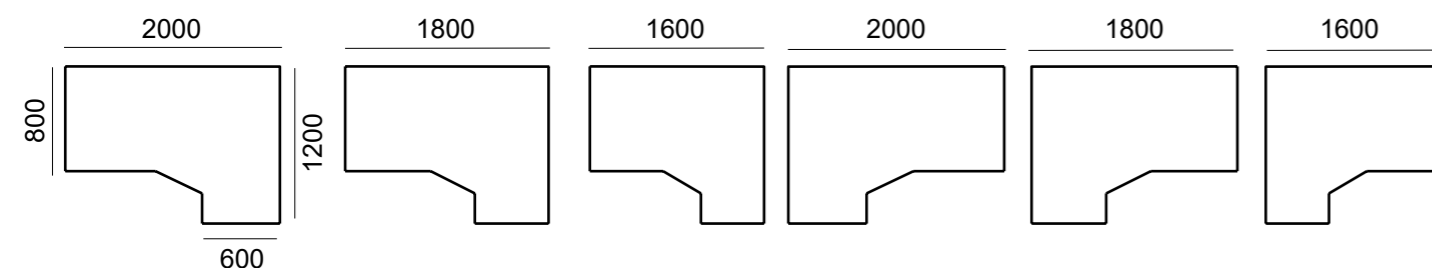

Serie Strip

Programa / Programme

Mesas bench de 800 mm / Postes bench 800 mm

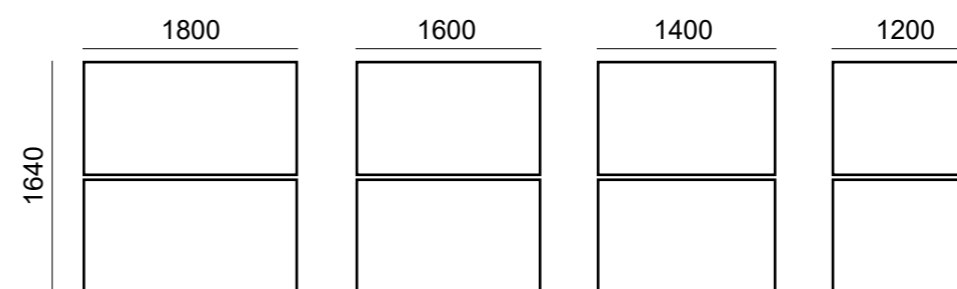

Mesas bench de 600 mm / Postes bench 600 mm

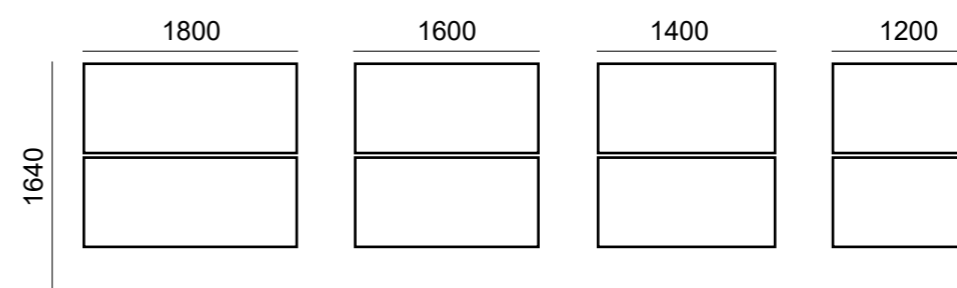

Mesas bench extensión de 800 mm / Postes bench extensión 800 mm

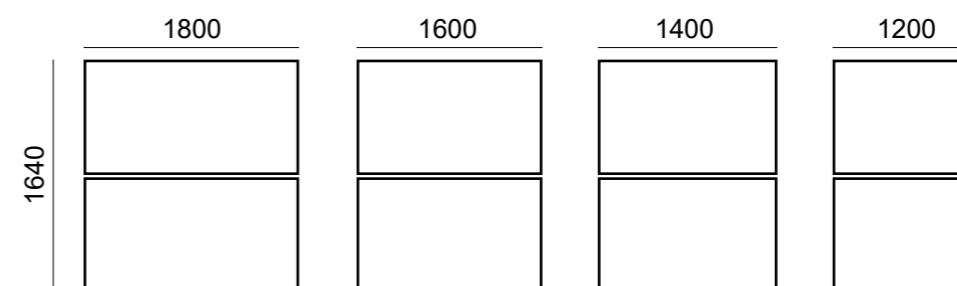

Mesas bench extensión de 600 mm / Postes bench extensión 600 mm

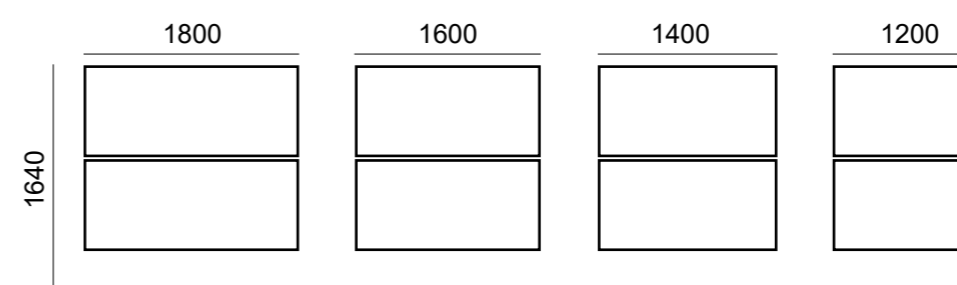

Composiciones de ejemplo / Compositions d'exemple

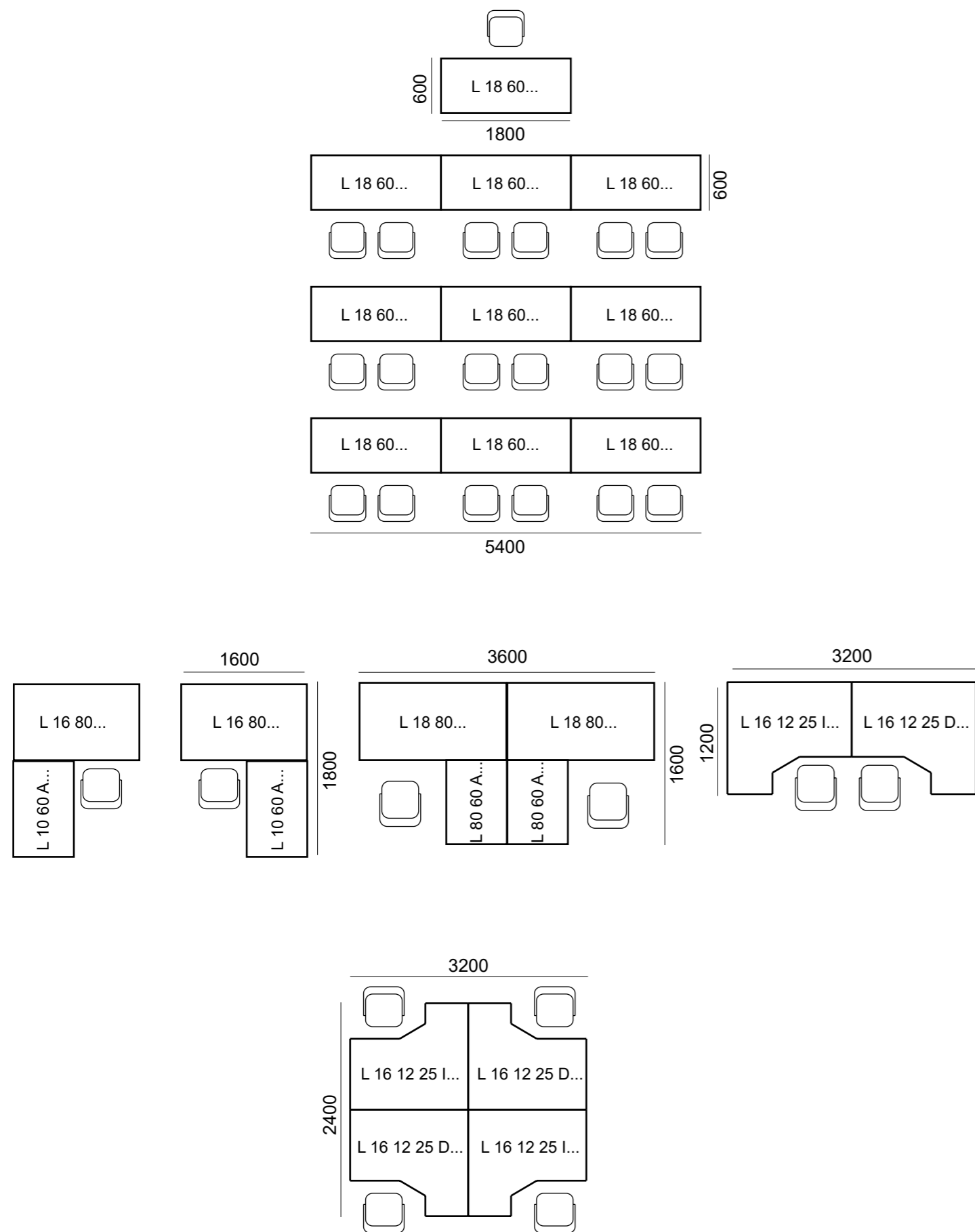

Composiciones de ejemplo / Compositions d'exemple

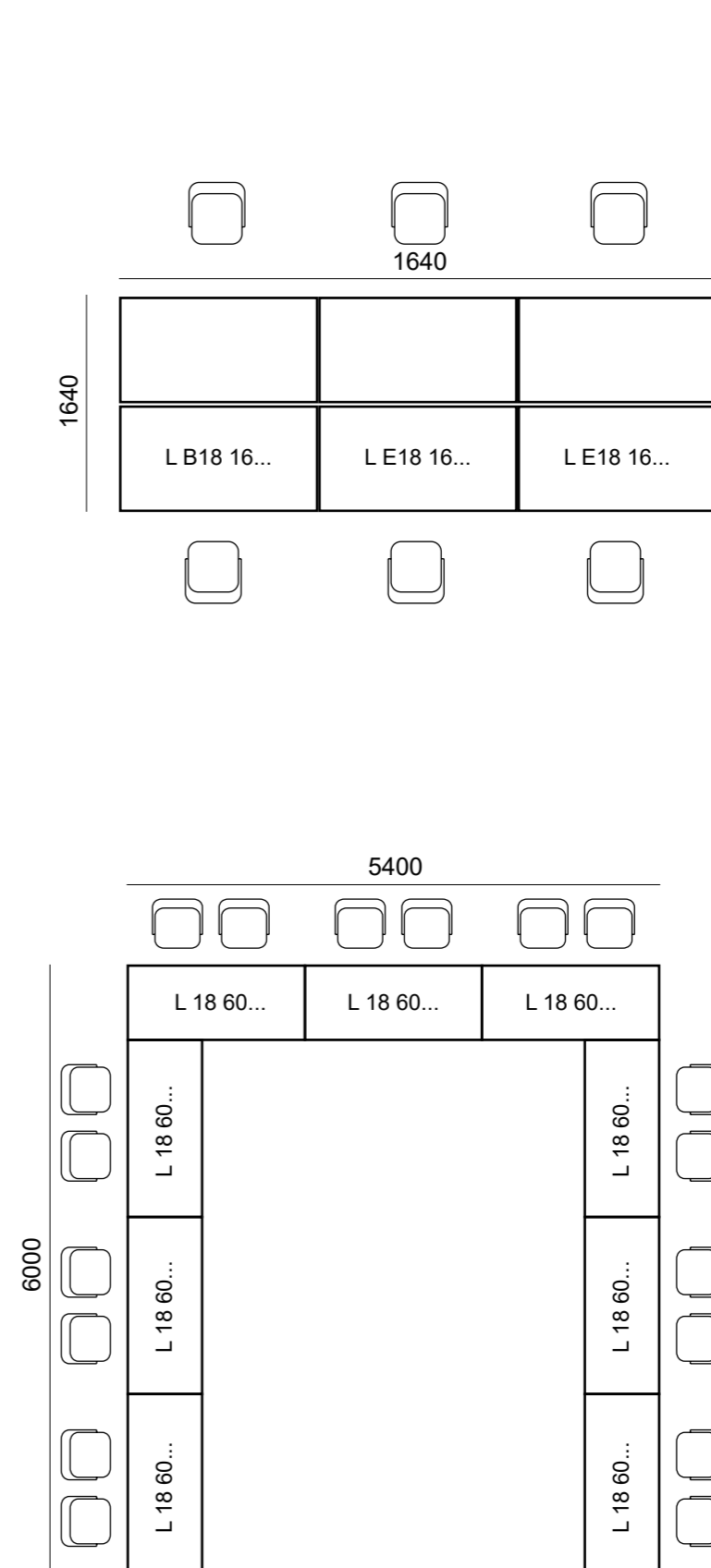

Características técnicas

Caractéristiques techniques



Tapa / Plateau

Melamina: Tablero bilaminado de 19 / 25 mm de espesor, cantos en pvc de 1 / 2 mm de espesor.
 Mélangine: Plateau épaisseur 19 / 25 mm, chant plaque 1 / 2 mm.



Estructura / Structure

Estructura fabricada en acero. Perfil patas: 50 x 40 x 2 mm. Perfil largueros: 40 x 20 x 1,5 mm. Acabado blanco RAL 9010, aluminio RAL 9006 y grafito.

Structure fabriqué en acier. Profil piètements: 50 x 40 x 2 mm. Profil traverse: 40 x 20 x 1,5 mm. Finitions blanc RAL 9010, aluminium RAL 9006 et anthracite.



ATENCIÓN 5% DE INCREMENTO DE PRECIO
ATTENTION 5% DE HAUSSE DES PRIX

Programa / Programme

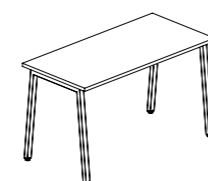

Mesa 800 / Poste droit 800

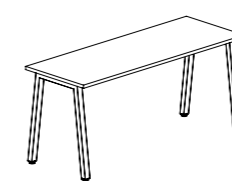

Mesa 600 / Poste droit 600

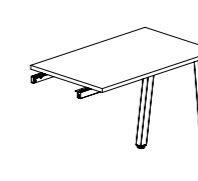

Ala 600 / Retour 600

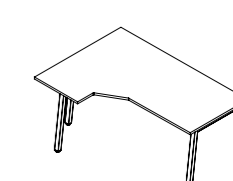

Mesa compacta / Poste compact



Mesa Bench 800 / Poste Bench 800

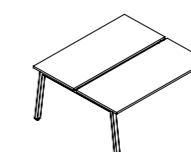

Mesa Bench 600 / Poste Bench 600

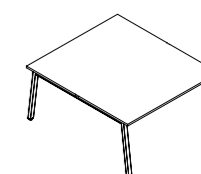

Mesa de reuniones / Poste de réunion



¿Cómo realizar mi pedido? / Comment passer ma commande?

Para realizar un pedido tenemos que completar un código que definirá el modelo y los acabados cada parte del mismo (faldón, estructura...). En cada modelo se indica en el apartado "código de pedido" cual es el orden correcto para evitar errores en los pedidos.

Pour passer une commande, nous devons remplir un code qui définira le modèle et les finitions de chaque partie de celui-ci (voile de fond, structure...). Dans chaque modèle est indiqué dans la section "code de commande" qui est le bon ordre pour éviter les erreurs dans les commandes.

Ejemplo/ Exemple: Mesa de 1600 x 800 x 25, tapa roble, estructura aluminio.
Poste 1600 x 800 x 25, plateau chêne, structure aluminium.

Modelo/Modèle TO168025 **Tapa/Plateau** 60 **Estructura/Structure** 1 = **TO 16 80 25 60 1**

Acabados

Estructura / Structure:

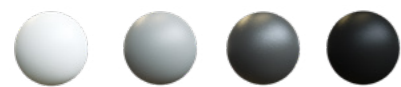

blanco (2) aluminio (1) grafito (3) Negro (4)
RAL 9010 RAL 9006 RAL Perso.



azul (5) amarillo (6) verde (7) Teja (8)
RAL 5002 RAL 1032 RAL 6021 RAL 3016

ATENCIÓN 5% DE INCREMENTO DE PRECIO
ATTENTION 5% DE HAUSSE DES PRIX

Melamina tapa y faldón / Mélangine plateau et voile de fond:



haya (52) roble (60) peral (54) blanco (68) gris (61) grafito (62) castaño (53) azul (70)

Mesas rectas 800 mm / Postes droits 800 mm

Cód. / Code	Medidas / Dimensions	Tapa / Plateau	P.V.P.	Packing
TO 10 80 19...		Melamina 19	227,69 €	26,00 kg Vol. 0,085 m³ Nº bultos: 3
TO 10 80 25...		Melamina 25	233,15 €	31,00 kg Vol. 0,085 m³ Nº bultos: 3
TO 12 80 19...		Melamina 19	235,88 €	27,00 kg Vol. 0,09 m³ Nº bultos: 3
TO 12 80 25...		Melamina 25	242,68 €	32,00 kg Vol. 0,09 m³ Nº bultos: 3
TO 14 80 19...		Melamina 19	252,23 €	30,00 kg Vol. 0,11 m³ Nº bultos: 3
TO 14 80 25...		Melamina 25	272,69 €	34,00 kg Vol. 0,11 m³ Nº bultos: 3
TO 16 80 19...		Melamina 19	267,24 €	33,00 kg Vol. 0,13 m³ Nº bultos: 3
TO 16 80 25...		Melamina 25	279,49 €	38,00 kg Vol. 0,13 m³ Nº bultos: 3
TO 18 80 19...		Melamina 19	286,32 €	36,00 kg Vol. 0,15 m³ Nº bultos: 3
TO 18 80 25...		Melamina 25	299,96 €	42,00 kg Vol. 0,15 m³ Nº bultos: 3
TO 20 80 19...		Melamina 19	308,14 €	39,00 kg Vol. 0,17 m³ Nº bultos: 3
TO 20 80 25...		Melamina 25	334,04 €	46,00 kg Vol. 0,17 m³ Nº bultos: 3

Código pedido: Código producto + Código acabado tapa + Código color estructura
Code de commande : Code produit + Code fini plateau + Code couleur structure

Ejemplo: TO 18 80 25 61 2
Exemple: TO 18 80 25 61 2

Mesas rectas 800 mm extensión / Postes droits 800 mm extension

Cód. / Code	Medidas / Dimensions	Tapa / Plateau	P.V.P.	Packing
TO E 10 80 19...		Melamina 19	201,79 €	24,00 kg Vol. 0,081 m³ Nº bultos: 3
TO E 10 80 25...		Melamina 25	208,59 €	27,00 kg Vol. 0,081 m³ Nº bultos: 3
TO E 12 80 19...		Melamina 19	209,97 €	27,00 kg Vol. 0,09 m³ Nº bultos: 3
TO E 12 80 25...		Melamina 25	218,16 €	32,00 kg Vol. 0,09 m³ Nº bultos: 3
TO E 14 80 19...		Melamina 19	224,95 €	30,00 kg Vol. 0,11 m³ Nº bultos: 3
TO E 14 80 25...		Melamina 25	233,83 €	34,00 kg Vol. 0,11 m³ Nº bultos: 3
TO E 16 80 19...		Melamina 19	239,95 €	33,00 kg Vol. 0,13 m³ Nº bultos: 3
TO E 16 80 25...		Melamina 25	252,23 €	38,00 kg Vol. 0,13 m³ Nº bultos: 3
TO E 18 80 19...		Melamina 19	272,69 €	36,00 kg Vol. 0,15 m³ Nº bultos: 3
TO E 18 80 25...		Melamina 25	284,97 €	42,00 kg Vol. 0,15 m³ Nº bultos: 3
TO E 20 80 19...		Melamina 19	290,42 €	39,00 kg Vol. 0,17 m³ Nº bultos: 3
TO E 20 80 25...		Melamina 25	301,32 €	46,00 kg Vol. 0,17 m³ Nº bultos: 3

Código pedido: Código producto + Código acabado tapa + Código color estructura
Code de commande : Code produit + Code fini plateau + Code couleur structure

Ejemplo: TO E 18 80 25 61 2
Exemple: TO E 18 80 25 61 2

Mesas rectas 600 mm / Postes droits 600 mm

Cód. / Code	Medidas / Dimensions	Tapa / Plateau	P.V.P.	Packing
TO 10 60 19...		Melamina 19	218,16 €	26,00 kg Vol. 0,07 m³ Nº bultos: 3
TO 10 60 25...		Melamina 25	223,61 €	28,00 kg Vol. 0,07 m³ Nº bultos: 3
TO 12 60 19...		Melamina 19	226,31 €	29,00 kg Vol. 0,08 m³ Nº bultos: 3
TO 12 60 25...		Melamina 25	233,15 €	31,00 kg Vol. 0,081 m³ Nº bultos: 3
TO 14 60 19...		Melamina 19	242,68 €	32,00 kg Vol. 0,10 m³ Nº bultos: 3
TO 14 60 25...		Melamina 25	261,77 €	34,00 kg Vol. 0,10 m³ Nº bultos: 3
TO 16 60 19...		Melamina 19	256,33 €	35,00 kg Vol. 0,12 m³ Nº bultos: 3
TO 16 60 25...		Melamina 25	268,60 €	37,00 kg Vol. 0,12 m³ Nº bultos: 3
TO 18 60 19...		Melamina 19	275,40 €	38,00 kg Vol. 0,14 m³ Nº bultos: 3
TO 18 60 25...		Melamina 25	287,68 €	40,00 kg Vol. 0,16 m³ Nº bultos: 3
TO 20 60 19...		Melamina 19	295,86 €	44,00 kg Vol. 0,18 m³ Nº bultos: 3
TO 20 60 25...		Melamina 25	320,40 €	41,00 kg Vol. 0,15 m³ Nº bultos: 3

Código pedido: Código producto + Código acabado tapa + Código color estructura
Code de commande : Code produit + Code fini plateau + Code couleur structure

Ejemplo: TO 18 60 25 61 2
Exemple: TO 18 60 25 61 2

Mesas rectas 600 mm extensión / Postes droits 600 mm extension

Cód. / Code	Medidas / Dimensions	Tapa / Plateau	P.V.P.	Packing
TO E 10 60 19...		Melamina 19	175,87 €	26,00 kg Vol. 0,07 m ³ Nº bultos: 3
TO E 10 60 25...		Melamina 25	181,33 €	28,00 kg Vol. 0,07 m ³ Nº bultos: 3
TO E 12 60 19...		Melamina 19	182,71 €	29,00 kg Vol. 0,08 m ³ Nº bultos: 3
TO E 12 60 25...		Melamina 25	189,52 €	31,00 kg Vol. 0,081 m ³ Nº bultos: 3
TO E 14 60 19...		Melamina 19	194,96 €	32,00 kg Vol. 0,10 m ³ Nº bultos: 3
TO E 14 60 25...		Melamina 25	203,15 €	34,00 kg Vol. 0,10 m ³ Nº bultos: 3
TO E 16 60 19...		Melamina 19	208,59 €	35,00 kg Vol. 0,12 m ³ Nº bultos: 3
TO E 16 60 25...		Melamina 25	218,16 €	37,00 kg Vol. 0,12 m ³ Nº bultos: 3
TO E 18 60 19...		Melamina 19	237,24 €	38,00 kg Vol. 0,14 m ³ Nº bultos: 3
TO E 18 60 25...		Melamina 25	248,14 €	40,00 kg Vol. 0,16 m ³ Nº bultos: 3
TO E 20 60 19...		Melamina 19	252,23 €	44,00 kg Vol. 0,18 m ³ Nº bultos: 3
TO E 20 60 25...		Melamina 25	261,77 €	41,00 kg Vol. 0,15 m ³ Nº bultos: 3

Código pedido: Código producto + Código acabado tapa + Código color estructura
Code de commande : Code produit + Code fini plateau + Code couleur structure

Ejemplo: TO E 18 60 25 61 2
Exemple: TO E 18 60 25 61 2

Alas 600 mm / Retours 600 mm

Cód. / Code	Medidas / Dimensions	Tapa / Plateau	P.V.P.	Packing
TO 80 60 A 19...		Melamina 19	168,39 €	10,00 kg Vol. 0,04 m ³ Nº bultos: 3
TO 80 60 A 25...		Melamina 25	175,87 €	14,00 kg Vol. 0,05 m ³ Nº bultos: 3
TO 10 60 A 19...		Melamina 19	189,52 €	14,00 kg Vol. 0,07 m ³ Nº bultos: 3
TO 10 60 A 25...		Melamina 25	197,70 €	18,00 kg Vol. 0,08 m ³ Nº bultos: 3

Código pedido: Código producto + Código acabado tapa + Código color estructura
Code de commande : Code produit + Code fini plateau + Code couleur structure

Ejemplo: TO 10 60 A 25
Exemple: TO 10 60 A 25

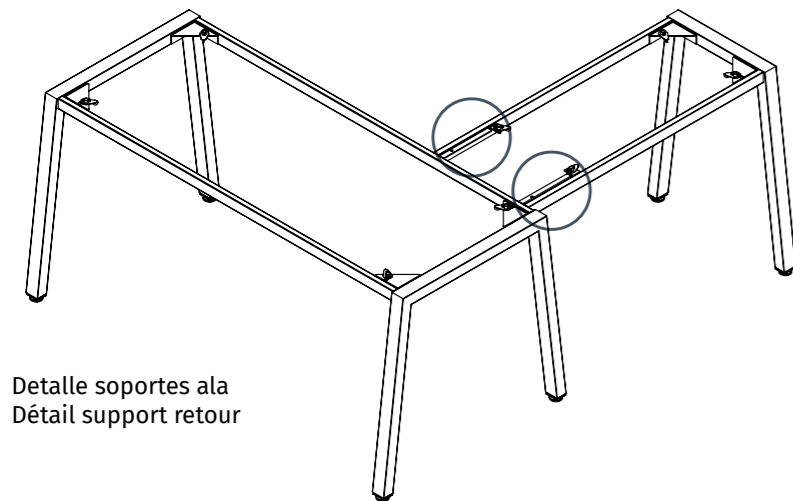

Detalle soportes ala
Détail support retour

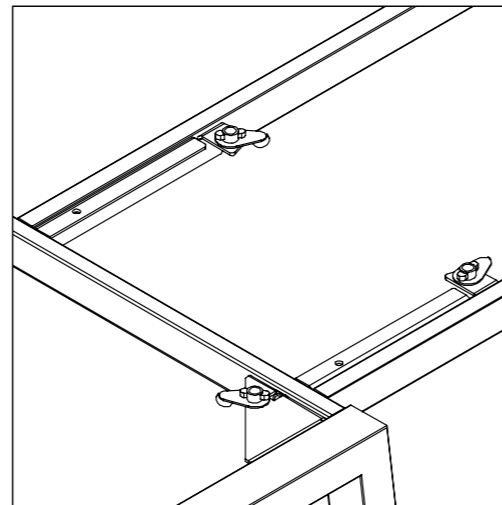

Mesas compactas / Postes compacts

Cód. / Code	Medidas / Dimensions	Tapa / Plateau	P.V.P.	Packing
TO 16 12 25 D...		Melamina 25	325,85 €	44,00 kg Vol. 0,17 m ³ Nº bultos: 4
TO 16 12 25 I...		Melamina 25	325,85 €	44,00 kg Vol. 0,17 m ³ Nº bultos: 4
TO 18 12 25 D...		Melamina 25	343,58 €	48,00 kg Vol. 0,19 m ³ Nº bultos: 4
TO 18 12 25 I...		Melamina 25	343,58 €	48,00 kg Vol. 0,19 m ³ Nº bultos: 4
TO 20 12 25 D...		Melamina 25	376,30 €	52,00 kg Vol. 0,21 m ³ Nº bultos: 4
TO 20 12 25 I...		Melamina 25	376,30 €	52,00 kg Vol. 0,21 m ³ Nº bultos: 4

Código pedido: Código producto + Código acabado tapa + Código color estructura
Code de commande : Code produit + Code fini plateau + Code couleur structure

Ejemplo: TO 18 12 25 D 61 2
Exemple: TO 18 12 25 D 61 2

Mesas Bench 800 mm / Postes Bench 800 mm

Cód. / Code	Medidas / Dimensions	Tapa / Plateau	P.V.P.	Packing
TO B 12 16 19...		Melamina 19	403,58 €	55,00 kg Vol. 0,28 m³ Nº bultos: 5
TO B 12 16 25...		Melamina 25	421,30 €	59,00 kg Vol. 0,28 m³ Nº bultos: 5
TO B 14 16 19...		Melamina 19	425,40 €	60,00 kg Vol. 0,22 m³ Nº bultos: 5
TO B 14 16 25...		Melamina 25	436,30 €	68,00 kg Vol. 0,22 m³ Nº bultos: 5
TO B 16 16 19...		Melamina 19	449,92 €	66,00 kg Vol. 0,26 m³ Nº bultos: 5
TO B 16 16 25...		Melamina 25	470,39 €	76,00 kg Vol. 0,26 m³ Nº bultos: 5
TO B 18 16 19...		Melamina 19	482,65 €	72,00 kg Vol. 0,30 m³ Nº bultos: 5
TO B 18 16 25...		Melamina 25	504,48 €	84,00 kg Vol. 0,30 m³ Nº bultos: 5
Código pedido: Código producto + Código acabado tapa + Código color estructura Code de commande : Code produit + Code fini plateau + Code couleur structure		Ejemplo: TO B 18 16 25 61 2 Exemple: TO B 18 16 25 61 2		

Mesas Bench extensión 800 mm / Postes Bench extension 800 mm

Cód. / Code	Medidas / Dimensions	Tapa / Plateau	P.V.P.	Packing
TO E 12 16 19...		Melamina 19	366,77 €	55,00 kg Vol. 0,28 m³ Nº bultos: 5
TO E 12 16 25...		Melamina 25	383,12 €	59,00 kg Vol. 0,28 m³ Nº bultos: 5
TO E 14 16 19...		Melamina 19	384,50 €	60,00 kg Vol. 0,22 m³ Nº bultos: 5
TO E 14 16 25...		Melamina 25	395,39 €	68,00 kg Vol. 0,22 m³ Nº bultos: 5
TO E 16 16 19...		Melamina 19	416,52 €	66,00 kg Vol. 0,26 m³ Nº bultos: 5
TO E 16 16 25...		Melamina 25	443,11 €	76,00 kg Vol. 0,26 m³ Nº bultos: 5
TO E 18 16 19...		Melamina 19	455,40 €	72,00 kg Vol. 0,30 m³ Nº bultos: 5
TO E 18 16 25...		Melamina 25	484,02 €	84,00 kg Vol. 0,30 m³ Nº bultos: 5
Código pedido: Código producto + Código acabado tapa + Código color estructura Code de commande : Code produit + Code fini plateau + Code couleur structure		Ejemplo: TO E 18 16 25 61 2 Exemple: TO E 18 16 25 61 2		

Mesas Bench 600 mm / Postes Bench 600 mm

Cód. / Code	Medidas / Dimensions	Tapa / Plateau	P.V.P.	Packing
TO B 12 12 19...		Melamina 19	374,94 €	49,00 kg Vol. 0,22 m³ Nº bultos: 5
TO B 12 12 25...		Melamina 25	391,30 €	60,00 kg Vol. 0,22 m³ Nº bultos: 5
TO B 14 12 19...		Melamina 19	395,39 €	52,00 kg Vol. 0,25 m³ Nº bultos: 5
TO B 14 12 25...		Melamina 25	406,32 €	68,00 kg Vol. 0,25 m³ Nº bultos: 5
TO B 16 12 19...		Melamina 19	418,58 €	58,00 kg Vol. 0,28 m³ Nº bultos: 5
TO B 16 12 25...		Melamina 25	436,30 €	74,00 kg Vol. 0,28 m³ Nº bultos: 5
TO B 18 12 19...		Melamina 19	448,56 €	72,00 kg Vol. 0,30 m³ Nº bultos: 5
TO B 18 12 25...		Melamina 25	469,03 €	80,00 kg Vol. 0,30 m³ Nº bultos: 5
Código pedido: Código producto + Código acabado tapa + Código color estructura Code de commande : Code produit + Code fini plateau + Code couleur structure		Ejemplo: TO B 18 12 25 61 2 Exemple: TO B 18 12 25 61 2		

Mesas Bench extensión 600 mm / Postes Bench extension 600 mm

Cód. / Code	Medidas / Dimensions	Tapa / Plateau	P.V.P.	Packing
TO E 12 12 19...		Melamina 19	350,41 €	49,00 kg Vol. 0,22 m³ Nº bultos: 5
TO E 12 12 25...		Melamina 25	366,77 €	60,00 kg Vol. 0,22 m³ Nº bultos: 5
TO E 14 12 19...		Melamina 19	369,49 €	52,00 kg Vol. 0,25 m³ Nº bultos: 5
TO E 14 12 25...		Melamina 25	380,39 €	68,00 kg Vol. 0,25 m³ Nº bultos: 5
TO E 16 12 19...		Melamina 19	391,30 €	58,00 kg Vol. 0,28 m³ Nº bultos: 5
TO E 16 12 25...		Melamina 25	409,02 €	74,00 kg Vol. 0,28 m³ Nº bultos: 5
TO E 18 12 19...		Melamina 19	419,94 €	72,00 kg Vol. 0,30 m³ Nº bultos: 5
TO E 18 12 25...		Melamina 25	439,04 €	80,00 kg Vol. 0,30 m³ Nº bultos: 5
Código pedido: Código producto + Código acabado tapa + Código color estructura Code de commande : Code produit + Code fini plateau + Code couleur structure		Ejemplo: TO E 18 12 25 61 2 Exemple: TO E 18 12 25 61 2		

Serie torii

Mesas de reuniones / Postes de réunion

Cód. / Code	Medidas / Dimensions	Tapa / Plateau	P.V.P.	Packing
TO 18 10 19...		Melamina 19	295,17 €	40,00 kg Vol. 0,13 m³ Nº bultos: 3
TO 18 10 25...		Melamina 25	314,94 €	46,00 kg Vol. 0,15 m³ Nº bultos: 3
TO 20 10 19...		Melamina 19	317,69 €	48,00 kg Vol. 0,17 m³ Nº bultos: 3
TO 20 10 25...		Melamina 25	335,41 €	52,00 kg Vol. 0,19 m³ Nº bultos: 3
TO 24 12 19...		Melamina 19	376,30 €	54,00 kg Vol. 0,19 m³ Nº bultos: 3
TO 24 12 25...		Melamina 25	402,22 €	60,00 kg Vol. 0,21 m³ Nº bultos: 3
TO 12 12 19...		Melamina 19	280,86 €	35,00 kg Vol. 0,14 m³ Nº bultos: 3
TO 12 12 25...		Melamina 25	293,12 €	41,00 kg Vol. 0,16 m³ Nº bultos: 3
TO 20 12 19...		Melamina 19	324,49 €	54,00 kg Vol. 0,21 m³ Nº bultos: 3
TO 20 12 25...		Melamina 25	343,58 €	58,00 kg Vol. 0,21 m³ Nº bultos: 3

Código pedido: Código producto + Código acabado tapa + Código color estructura
Code de commande : Code produit + Code fini plateau + Code couleur structure

Ejemplo: TO 12 12 25 61 2
Exemple: TO 12 12 25 61 2

Serie torii

Faldones (melamina 19 mm) / Voiles de fond (mélamine 19 mm)

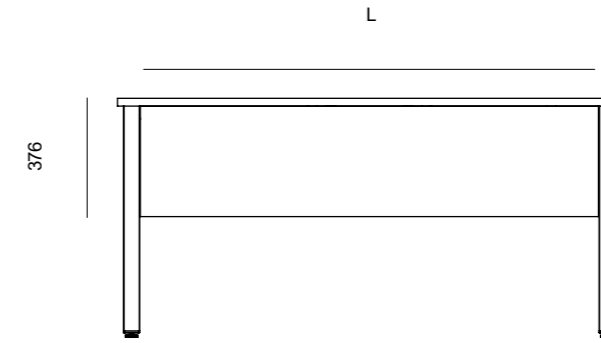

Cód. / Code	Medidas / Dimensions	Melamina / Mélamine	P.V.P.	Packing
FT 80...	(L=655) (Mesas/postes 800)		56,27 €	4,2 kg Vol. 0,020 m³ Nº bultos: 1
FT 100...	(L=855) (Mesas/postes 1000)		58,24 €	4,4 kg Vol. 0,021 m³ Nº bultos: 1
FT 120...	(L=1055) (Mesas/postes 1200)		59,99 €	4,6 kg Vol. 0,022 m³ Nº bultos: 1
FT 140...	(L=1255) (Mesas/postes 1400)		61,73 €	4,8 kg Vol. 0,024 m³ Nº bultos: 1
FT 160...	(L=1455) (Mesas/postes 1600)		63,70 €	5,0 kg Vol. 0,024 m³ Nº bultos: 1
FT 180...	(L=1655) (Mesas/postes 1800)		65,44 €	5,2 kg Vol. 0,024 m³ Nº bultos: 1
FT 200...	(L=1855) (Mesas/postes 2000)		72,03 €	5,5 kg Vol. 0,027 m³ Nº bultos: 1

Código pedido: Código producto + Código acabado faldón
Code de commande : Code produit + Code finition voiles de fond

Ejemplo: FT 160 60
Exemple: FT 160 60

Faldones (tapizado) / Voiles de fond (tapisée)

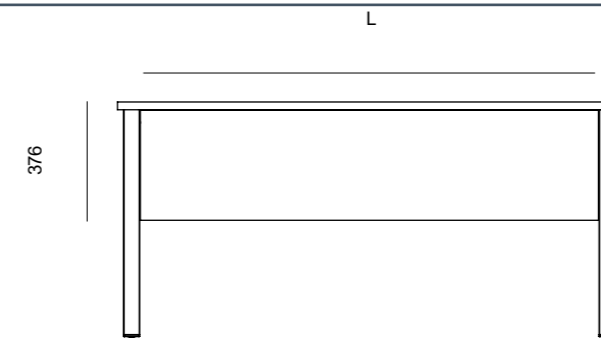

Cód. / Code	Medidas / Dimensions	Tapizado / Tapisée	P.V.P.	Packing
FT 80 T...	(L=655) (Mesas/postes 800)		75,94 €	4,2 kg Vol. 0,020 m³ Nº bultos: 1
FT 100 T...	(L=855) (Mesas/postes 1000)		98,45 €	4,4 kg Vol. 0,021 m³ Nº bultos: 1
FT 120 T...	(L=1055) (Mesas/postes 1200)		103,50 €	4,6 kg Vol. 0,022 m³ Nº bultos: 1
FT 140 T...	(L=1255) (Mesas/postes 1400)		108,48 €	4,8 kg Vol. 0,024 m³ Nº bultos: 1
FT 160 T...	(L=1455) (Mesas/postes 1600)		113,79 €	5,0 kg Vol. 0,024 m³ Nº bultos: 1
FT 180 T...	(L=1655) (Mesas/postes 1800)		118,78 €	5,2 kg Vol. 0,025 m³ Nº bultos: 1
FT 200 T...	(L=1855) (Mesas/postes 2000)		123,84 €	5,5 kg Vol. 0,027 m³ Nº bultos: 1

Código pedido: Código producto + Código acabado faldón
Code de commande : Code produit + Code finition voiles de fond

Ejemplo: FT 160 T 79
Exemple: FT 160 T 79

*Tapizado Xtreme plus m1
Revêtements Xtreme plus m1

Serie torii

Separadores melamina (19 mm) (mesas enfrentadas) / Séparateurs mélamine (19 mm) (tables face à face)

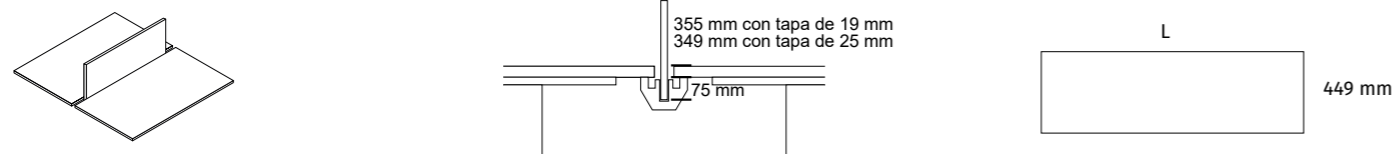

*Opcional: El herraje que incluyen los separadores es para mesas enfrentadas, para mesa individual hay que indicar en el pedido.
*Optionnel : Le matériel inclus avec les séparateurs est pour les tables qui se font face à face, pour les tables simples cela doit être spécifié lors de la commande.

Cód. / Code	Medidas / Dimensions	Melamina / Mélamine	P.V.P.	Packing
SL 703...	(L=300) Separador lateral mesa 600	SL 706 y SL 704 aptos para la unión de dos mesas individuales, no para mesas bench.	36,12 €	3 kg Vol. 0,0161 m ³ Nº bultos: 1
SL 706...	(L=500) Separador lateral mesa 800	SL 706 y SL 704 Convient pour l'union de deux tables individuelles, pas pour les tables bench	42,94 €	4 kg Vol. 0,0191 m ³ Nº bultos: 1
SL 704...	(L=700) Separador mesa 1000		49,77 €	4,5 kg Vol. 0,0237 m ³ Nº bultos: 1
SL 705...	(L=900) Separador mesa 1200		56,59 €	5,5 kg Vol. 0,0267 m ³ Nº bultos: 1
SL 707...	(L=1100) Separador mesa 1400	haya (52) roble (60) peral (54) blanco (68)	63,41 €	6,5 kg Vol. 0,0387 m ³ Nº bultos: 1
SL 708...	(L=1300) Separador mesa 1600	gris (61) grafito (62) castaño (53) azul (70)	70,22 €	7,5 kg Vol. 0,0405 m ³ Nº bultos: 1
SL 702...	(L=1500) Separador mesa 1800		77,04 €	8,5 kg Vol. 0,0495 m ³ Nº bultos: 1
SL 709...	(L=1700) Separador mesa 2000		83,86 €	9,5 kg Vol. 0,0525 m ³ Nº bultos: 1

Código pedido: Código producto + Código acabado melamina Ejemplo: SL 708 54
Code de commande : Code produit + Code fini mélamine Exemple: SL 708 54

Separadores tapizados (mesas enfrentadas) / Séparateurs tapisée (tables face à face)

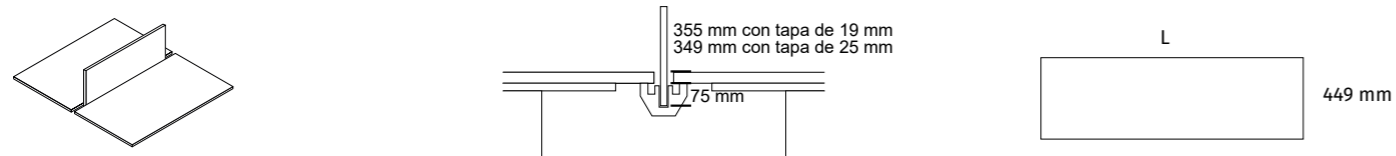

*Opcional: El herraje que incluyen los separadores es para mesas enfrentadas, para mesa individual hay que indicar en el pedido.
*Optionnel : Le matériel inclus avec les séparateurs est pour les tables qui se font face à face, pour les tables simples cela doit être spécifié lors de la commande.

Cód. / Code	Medidas / Dimensions	Tapizado / Tapisée	P.V.P.	Packing
SL 703 T...	(L=300) Separador lateral mesa 600	SL 706 y SL 704 aptos para la unión de dos mesas individuales, no para mesas bench.	99,86 €	3 kg Vol. 0,0161 m ³ Nº bultos: 1
SL 706 T...	(L=500) Separador lateral mesa 800	SL 706 y SL 704 Convient pour l'union de deux tables individuelles, pas pour les tables bench	106,07 €	4 kg Vol. 0,0191 m ³ Nº bultos: 1
SL 704 T...	(L=700) Separador mesa 1000		112,29 €	4,5 kg Vol. 0,0237 m ³ Nº bultos: 1
SL 705 T...	(L=900) Separador mesa 1200	amarillo (72) naranja (168) rojo (79) marrón (91) morado (292)	117,76 €	5,5 kg Vol. 0,0267 m ³ Nº bultos: 1
SL 707 T...	(L=1100) Separador mesa 1400		121,39 €	6,5 kg Vol. 0,0387 m ³ Nº bultos: 1
SL 708 T...	(L=1300) Separador mesa 1600	azul (35) verde oliva (151) verde claro (156) gris claro (94) negro (9)	126,67 €	7,5 kg Vol. 0,0405 m ³ Nº bultos: 1
SL 702 T...	(L=1500) Separador mesa 1800		133,61 €	8,5 kg Vol. 0,0495 m ³ Nº bultos: 1
SL 709 T...	(L=1700) Separador mesa 2000	*Tapizado Xtreme plus m1 Revêtements Xtreme plus m1	143,33 €	9,5 kg Vol. 0,0525 m ³ Nº bultos: 1

Código pedido: Código producto + Código acabado tapizado Ejemplo: SL 708 79
Code de commande : Code produit + Code fini tapisée Exemple: SL 708 79

Serie torii

Cajonera colgante (melamina) / Caisson suspendu (mélamine)

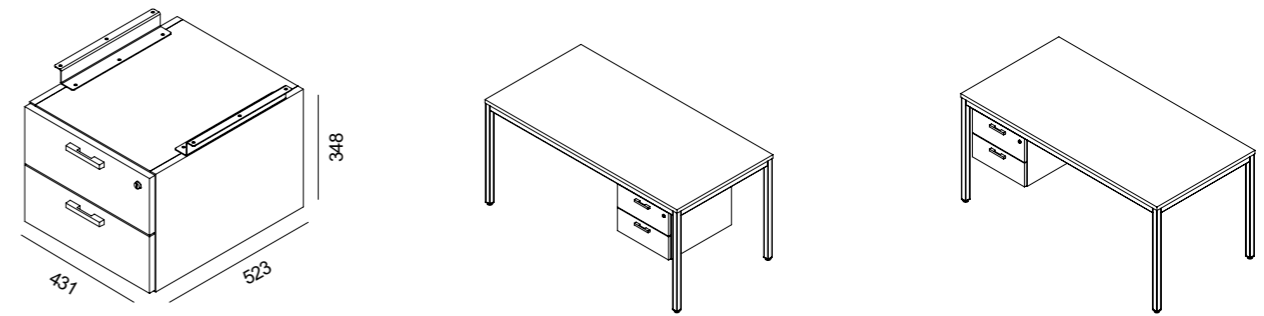







Incluye: Soportes y cierre centralizado con llave. / Inclus: Supports et fermeture avec clés.

Cód. / Code	Tapa y frontal / Plateau front	Laterales / Latéraux	P.V.P.	Packing
C 102 T...	haya (52) roble (60) peral (54) blanco (68) gris (61) grafito (62) castaño (53) azul (70)	Mismo acabado que la tapa, o; Même finition que plateau, ou: grafito (62) Aluminio (69)	138,65 €	15,60 kg Vol. 0,082 m ³ Nº bultos: 1

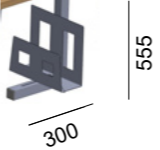
Código pedido: Código producto + Código acabado melamina tapa, frontal y trasera + código acabado melamina laterales. Ejemplo: C 102 T 53 62
Code de commande : Code produit + Code fini mélamine plateau, avant et arrière + code fini mélamine latérales. Exemple: C 102 T 53 62

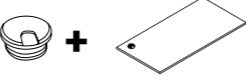
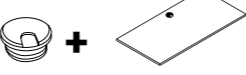
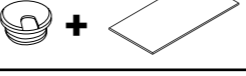
Serie torii

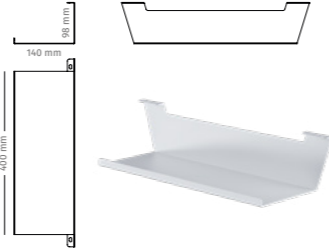
Accesorios / Accessoires

Cód. / Code	Descripción / Description	Acabados / Finitions	Imagen / Image	P.V.P.	Packing
TCPU	Soporte CPU metal Support UC métal 600	aluminio (1) blanco (2) grafito (3)		95,44 €	5,0 kg Vol. 0,027 m³ Nº bultos: 1
C 505...	Tapón pasacables / Obturateur	aluminio (1) blanco (2) negro (4)		4,19 €	0,02 kg Vol. 0,001 m³ Nº bultos: 1
BL...	Mecanizado y tapón a la izquierda Mecanisée et obturateur à gauche			24,45 €	
BM...	Mecanizado y tapón al medio Mecanisée et obturateur au milieu	aluminio (1) blanco (2) negro (4)		24,45 €	
BR...	Mecanizado y tapón a la derecha Mecanisée et obturateur à droite			24,45 €	
C 501...	Gusano pasacables Câblage vertical	aluminio		43,85 €	0,64 kg Vol. 0,005 m³ Nº bultos: 1
C 511	Pinza sujeta cables 135 mm largo Pince fixe câbles 135 mm long	Gris		4,37 €	
BI...	Bandeja individual Plateau individuel	blanco (2) aluminio (1) grafito (3) Negro (4) Resto de colores incremento 5% Autres couleurs Augmentation de 5 %.		20,00 €	
Bandeja bench Plateau bench	BB 550... Largo 550 mm	+ blanco (2) aluminio (1) grafito (3) Negro (4) = Resto de colores incremento 5% Autres couleurs Augmentation de 5 %.		28,00 €	
BB 800... Largo 800 mm	43,00 €				
BB 990... Largo 990 mm	45,00 €				
BB 1200... Largo 1200 mm	64,00 €				
BB 1400... Largo 1400 mm	70,00 €				
BB 1490... Largo 1490 mm	75,00 €				











132 mm
500 mm

Código pedido: Código producto + Código acabado
Code de commande : Code produit + Code fini

Ejemplo: BB 800 2
Exemple: BB 800 2

Serie torii

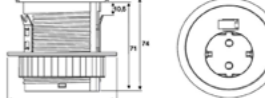
Accesorios / Accessoires

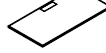
Cód. / Code	Descripción / Description	Acabados / Finitions	Imagen / Image	P.V.P.	Packing
33101003 00	2 tomas schuko + voz/datos 2 schuko + voix/données	negro		77,19 €	Nº bultos: 1
01000003	Cable conexión a la red eléctrica (1,5 m) Câble de connexion (1,5 m)	negro		16,84 €	Nº bultos: 1
44101003 98	Kit: 2 schuko+voz/datos+cajetín Kit: 2 schuko+voix/données+boîte	schuko negro / cajetín aluminio schuko noir / boîte aluminium		196,50 €	Nº bultos: 1
44101004 91	Mecanizado cajetín / mécanisé boîte			26,06 €	-
CAJ	2 schuko+voz/datos + 2 mtros cable 2schuko+voix/données + 2mtro cable	negro		126,31 €	Nº bultos: 1
TAPCAJ	Tapetas para cajetín / Top boîte.	aluminio		58,94 €	Nº bultos: 1
44101006 91	Mecanizado cajetín CAJ / mécanisé boîte CAJ			17,38 €	-
A3	Pasacables (240 x 100) Passe-câble (240 x 100)	aluminio		51,00 €	Nº bultos: 1
A3M	Mecanizado pasacables (240 x 100) Mécanisé passe-câble (240 x 100)			17,38 €	Nº bultos: 1
C 510	Kit conexion redondo 1 Schuko + 1 usb Kit de connexion rond 1 Schuko + 1 usb	blanco (2) negro (4)		75,04 €	
44101005 91	Mecanizado Kit conexion redondo / mécanisé Kit de connexion rond			20,26 €	
A4	Pasacables (260 x 116) Passe-câble (260 x 116)	aluminio (1) blanco (2) negro (4)		24,96 €	Nº bultos: 1
A4 M	Mecanizado A4 / mécanisé A4			17,38 €	

Código pedido: Código producto
Code de commande : Code produit

Ejemplo: 33101003 00
Exemple: 33101003 00

Código pedido: Código producto + Código acabado
Code de commande : Code produit + Code fini

Ejemplo: BB 800 2
Exemple: BB 800 2

Serie torii

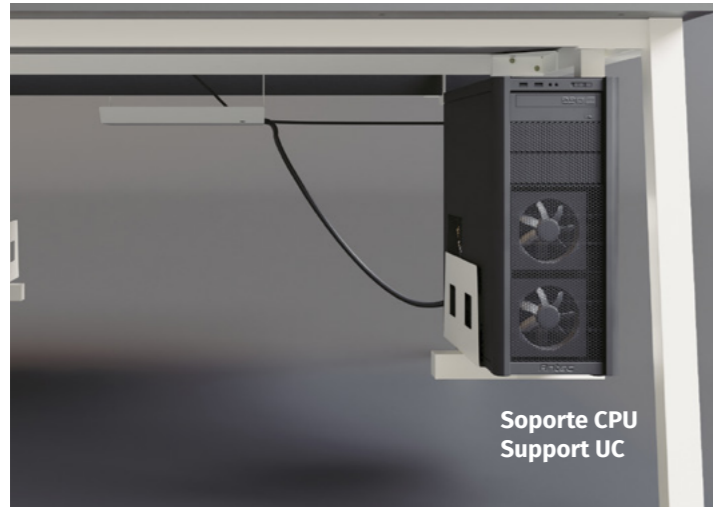

Soporte CPU
Support UC



Tapón pasacables
Obtuteur



Gusano pasacables
Câblage vertical



Bandeja pasacables Bench
Câblage horizontal Bench



Bandeja pasacables individual
Câblage horizontal individuel



Pinza sujeta cables
Pince à câbles

Serie torii



Kit: 2 schuko+voz/datos+cajetín
Kit: 2 schuko+voix/données+boîte



Kit conexión redondo
Kit de connexion rond



2 schuko+voz/datos + 2 mtros cable
2schuko+voix/données + 2mtr cable



Pasacables A3
Passe-câble A3



Pasacables plástico
Passe-câbles en plastique

Programa / Programme

Mesas rectas de 800 mm / Postes droits 800 mm

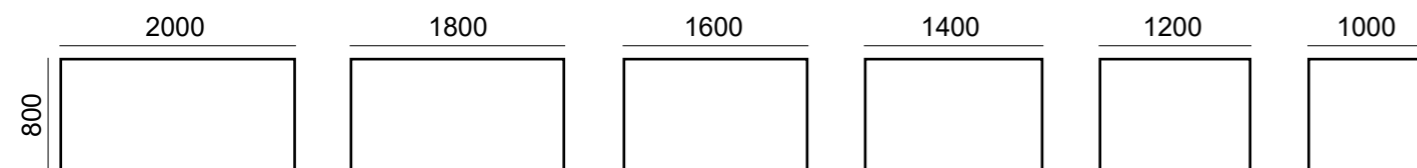

Mesas rectas de 600 mm / Postes droits 600 mm

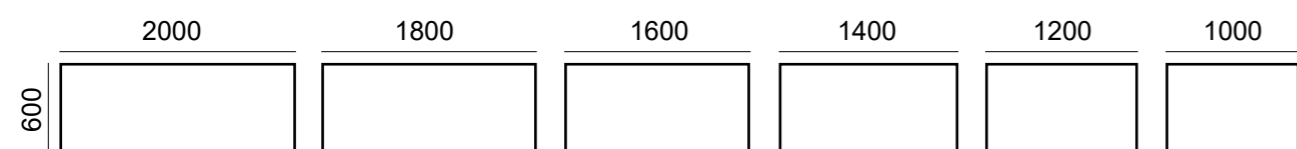

Mesas rectas extensión de 800 mm / Postes droits extension 800 mm

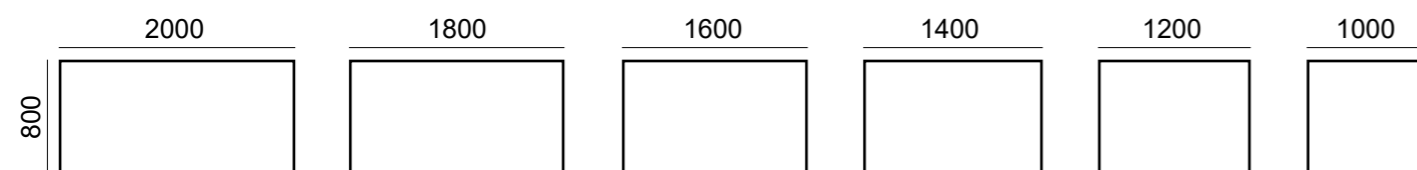

Mesas rectas de extensión 600 mm / Postes droits extensión 600 mm

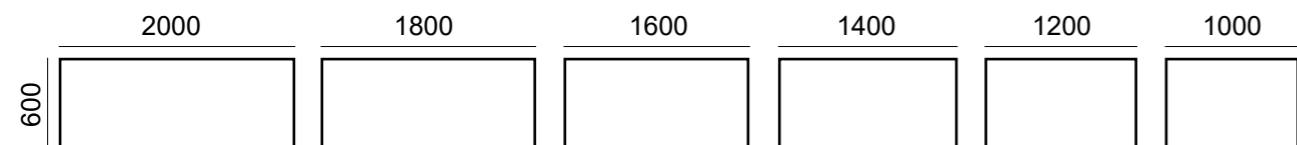

Alas de 600 mm / Retours 600 mm

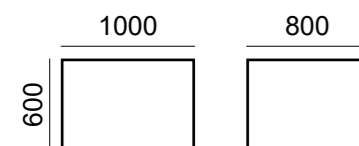

Mesas compactas / Postes compacts

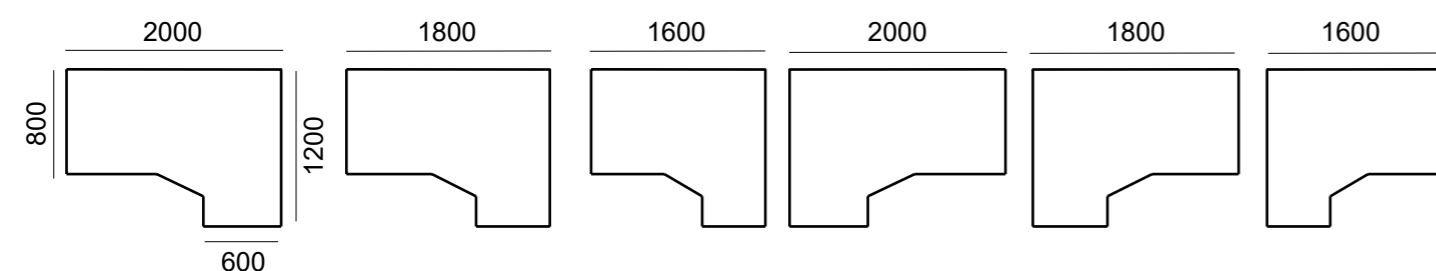

Mesas de reuniones / Postes de réunion

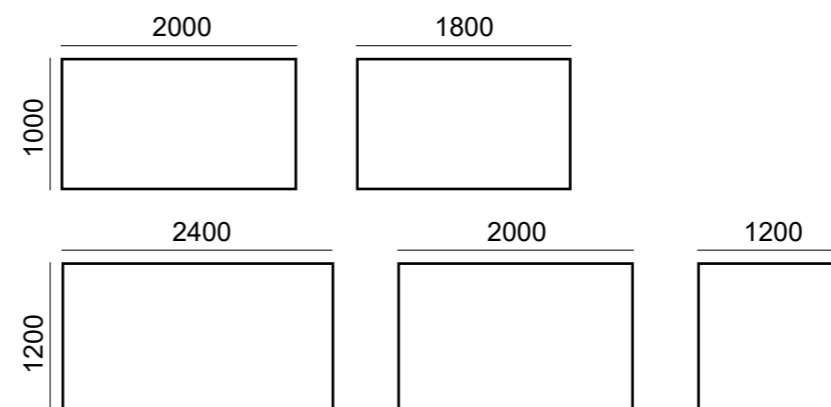

Mesas Bench 800 mm / Postes Bench 800 mm

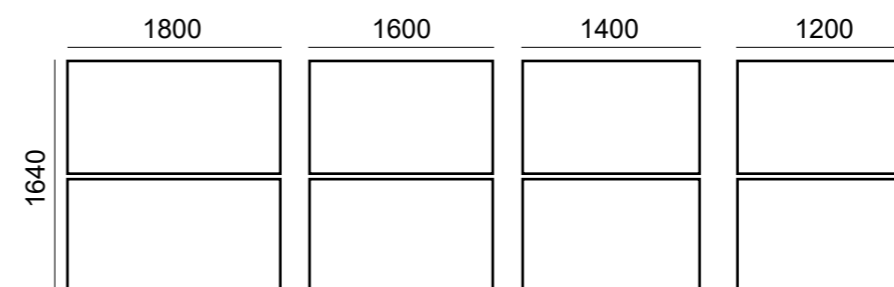

Bench extensión 800 mm / Bench extension 800 mm

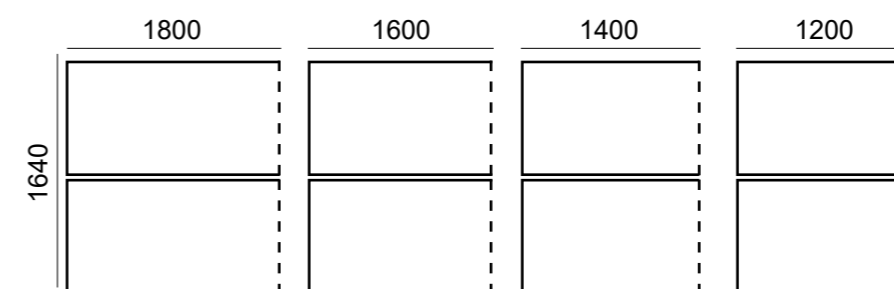

Mesas Bench 600 mm / Postes Bench 600 mm

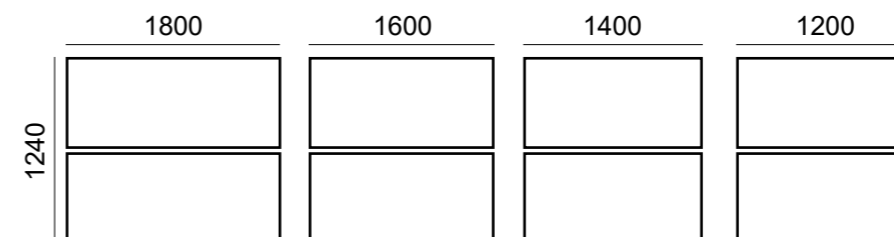

Bench extensión 600 mm / Bench extension 600 mm

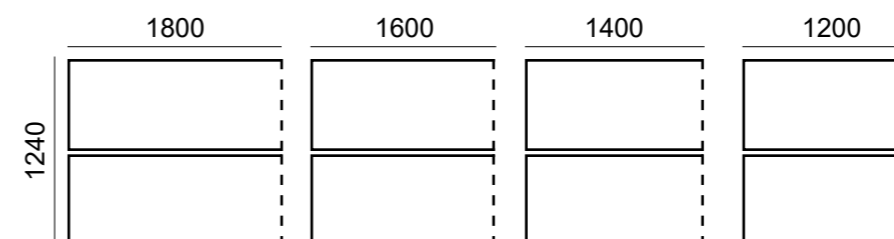



Características técnicas

Caractéristiques techniques



Tapa / Plateau

Melamina: Tablero bilaminado de 19 / 25 mm de espesor, cantos pvc 1 / 2 mm.
Mélamine: Plateau épaisseur 19 / 25 mm, chant plaque 1 / 2 mm.

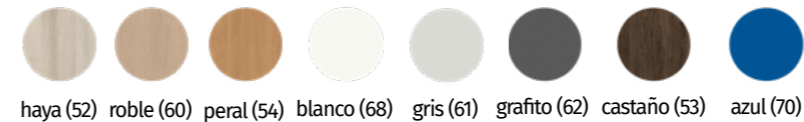

Cristal: 11 mm de espesor.
Verre: Épaisseur 11 mm.

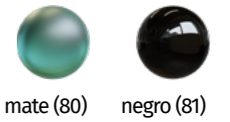

Estructura / Structure

Estructura fabricada en acero.
Perfil patas: 50 x 50 x 1,5 mm.
Perfil largueros: 50 x 25 x 1,5 mm.



Structure fabriqué en acier. Profil piètements: 50 x 50 x 1,5 mm.
Profil traverse: 50 x 25 x 1,5 mm.

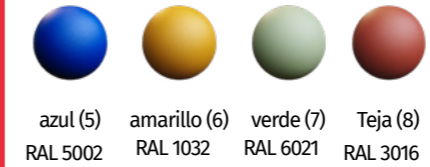

ATENCIÓN 5% DE INCREMENTO DE PRECIO
ATTENTION 5% DE HAUSSE DES PRIX

Mordaza y Tacón / Pièce d'union et Vêrin

Mordaza de aluminio.
Pièce d'union fabriqué en aluminium.

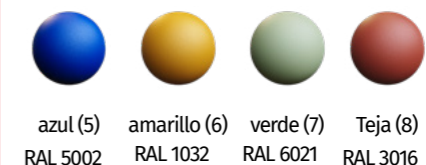

ATENCIÓN 5% DE INCREMENTO DE PRECIO
ATTENTION 5% DE HAUSSE DES PRIX

Tacón de ABS con nivelador. Regulación en altura +/- 15 mm.
Vêrin en ABS. Réglable en hauteur +/- 15 mm.

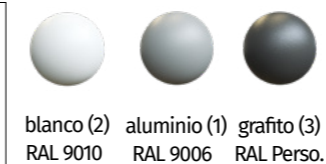
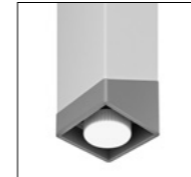

Programa / Programme



Mesa 800 / Poste droit 800

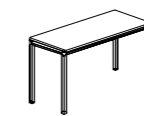

Mesa 600 / Poste droit 600

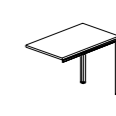

Ala 600 / Retour 600

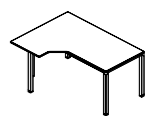

Mesa compacta / Poste compact

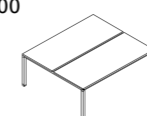

Mesa Bench 800 / Poste Bench 800

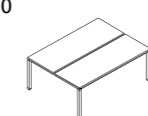

Mesa Bench 600 / Poste Bench 600

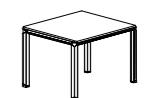

Mesa de reuniones / Poste de réunion

¿Cómo realizar mi pedido? / Comment passer ma commande?

Para realizar un pedido tenemos que completar un código que definirá el modelo y los acabados cada parte del mismo (faldón, estructura...). En cada modelo se indica en el apartado "código de pedido" cual es el orden correcto para evitar errores en los pedidos.

Pour passer une commande, nous devons remplir un code qui définira le modèle et les finitions de chaque partie de celui-ci (voile de fond, structure...). Dans chaque modèle est indiqué dans la section "code de commande" qui est le bon ordre pour éviter les erreurs dans les commandes.

Ejemplo/ Exemple:

Mesa de 1800 x 800 x 19, tapa grafito, mordaza teja, tacón grafito y estructura teja.

Table 1800 x 800 x 19, plateau en graphite, Union teja, Vérin graphite et structure teja.

Modelo/ Modèle: M18019
Tapa/ Plateau: 62
Mordaza/ Union: 8
Tacón/ Vérin: 3
Estructura/ Structure: 8
= M 18 80 19 60 12

Acabados Tapa Melamina / Plateau Mélangé:

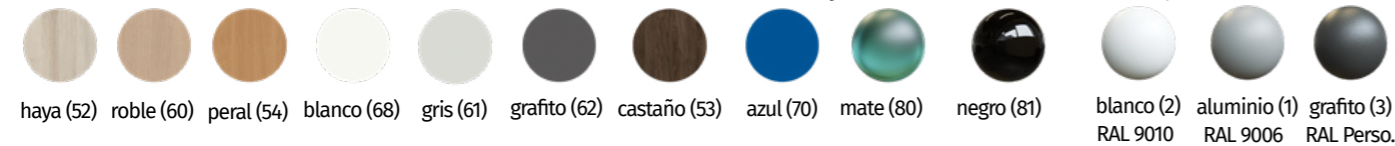

Estructura y mordaza / Structure et Pièce d'union:

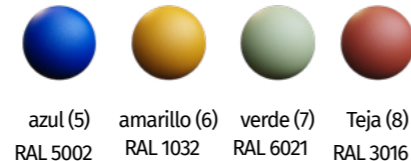

ATENCIÓN 5% DE INCREMENTO DE PRECIO

ATTENTION 5% DE HAUSSE DES PRIX

Mesas rectas 800 mm / Postes droits 800 mm

Cód. / Code	Medidas / Dimensions	Tapa / Plateau	P.V.P.	Packing
M 80 80 19...		Melamina 19	292,94 €	24,00 kg Vol. 0,081 m³ Nº bultos: 5
M 80 80 25...		Melamina 25	296,76 €	27,00 kg Vol. 0,081 m³ Nº bultos: 5
M 12 80 19...		Melamina 19	315,48 €	27,00 kg Vol. 0,09 m³ Nº bultos: 5
M 12 80 25...		Melamina 25	321,25 €	32,00 kg Vol. 0,09 m³ Nº bultos: 5
M 14 80 19...		Melamina 19	328,24 €	30,00 kg Vol. 0,11 m³ Nº bultos: 5
M 14 80 25...		Melamina 25	333,63 €	34,00 kg Vol. 0,11 m³ Nº bultos: 5
M 16 80 19...		Melamina 19	335,75 €	33,00 kg Vol. 0,13 m³ Nº bultos: 5
M 16 80 25...		Melamina 25	343,91 €	38,00 kg Vol. 0,13 m³ Nº bultos: 5
M 16 80 11...		Cristal 11	691,86 €	49,00 kg Vol. 0,13 m³ Nº bultos: 5
M 18 80 19...		Melamina 19	348,47 €	36,00 kg Vol. 0,15 m³ Nº bultos: 5
M 18 80 25...		Melamina 25	358,89 €	42,00 kg Vol. 0,15 m³ Nº bultos: 5
M 18 80 11...		Cristal 11	750,46 €	53,00 kg Vol. 0,15 m³ Nº bultos: 5
M 20 80 19...		Melamina 19	364,70 €	39,00 kg Vol. 0,17 m³ Nº bultos: 5
M 20 80 25...		Melamina 25	385,17 €	46,00 kg Vol. 0,17 m³ Nº bultos: 5
M 20 80 11...		Cristal 11	816,63 €	57,00 kg Vol. 0,17 m³ Nº bultos: 5

Código pedido: Código producto + Código tapa + Código mordaza + Código tacón + Código estructura
Code de commande : Code produit + Code bouchon + Code bouchon + Code talon + Code structure

Ejemplo: M 16 80 25 60 11 2
Exemple: M 16 80 25 60 11 2

Mesas rectas 600 mm / Postes droits 600 mm

Cód. / Code	Medidas / Dimensions	Tapa / Plateau	P.V.P.	Packing
M 80 60 19...		Melamina 19	284,71 €	23,00 kg Vol. 0,06 m³ Nº bultos: 5
M 80 60 25...		Melamina 25	291,69 €	25,00 kg Vol. 0,06 m³ Nº bultos: 5
M 80 60 11...		Cristal 11	427,26 €	32,00 kg Vol. 0,06 m³ Nº bultos: 5
M 10 60 19...		Melamina 19	294,34 €	26,00 kg Vol. 0,07 m³ Nº bultos: 5
M 10 60 25...		Melamina 25	299,82 €	28,00 kg Vol. 0,07 m³ Nº bultos: 5
M 10 60 11...		Cristal 11	470,20 €	35,00 kg Vol. 0,08 m³ Nº bultos: 5
M 12 60 19...		Melamina 19	305,64 €	29,00 kg Vol. 0,08 m³ Nº bultos: 5
M 12 60 25...		Melamina 25	311,50 €	31,00 kg Vol. 0,081 m³ Nº bultos: 5
M 14 60 19...		Melamina 19	315,56 €	32,00 kg Vol. 0,10 m³ Nº bultos: 5
M 14 60 25...		Melamina 25	321,85 €	34,00 kg Vol. 0,10 m³ Nº bultos: 5
M 16 60 19...		Melamina 19	321,85 €	35,00 kg Vol. 0,12 m³ Nº bultos: 5
M 16 60 25...		Melamina 25	328,76 €	37,00 kg Vol. 0,12 m³ Nº bultos: 5
M 18 60 19...		Melamina 19	330,18 €	38,00 kg Vol. 0,14 m³ Nº bultos: 5
M 18 60 25...		Melamina 25	336,79 €	40,00 kg Vol. 0,16 m³ Nº bultos: 5
M 20 60 19...		Melamina 19	347,47 €	41,00 kg Vol. 0,15 m³ Nº bultos: 5
M 20 60 25...		Melamina 25	362,61 €	44,00 kg Vol. 0,18 m³ Nº bultos: 5

Código pedido: Código producto + Código tapa + Código mordaza + Código tacón + Código estructura
Code de commande : Code produit + Code bouchon + Code bouchon + Code talon + Code structure

Ejemplo: M 16 60 25 60 11 2
Exemple: M 16 60 25 60 11 2

Alas 600 mm / Retours 600 mm

Cód. / Code	Medidas / Dimensions	Tapa / Plateau	P.V.P.	Packing
M 80 60 A 19...		Melamina 19	199,47 €	10,00 kg Vol. 0,04 m³ Nº bultos: 3
M 80 60 A 25...		Melamina 25	206,71 €	14,00 kg Vol. 0,05 m³ Nº bultos: 3
M 80 60 A 11...		Cristal 11	404,10 €	26,00 kg Vol. 0,07 m³ Nº bultos: 3
M 10 60 A 19...		Melamina 19	226,71 €	14,00 kg Vol. 0,07 m³ Nº bultos: 3
M 10 60 A 25...		Melamina 25	232,18 €	18,00 kg Vol. 0,08 m³ Nº bultos: 3
M 10 60 A 11...		Cristal 11	450,27 €	30,00 kg Vol. 0,07 m³ Nº bultos: 3

Código pedido: Código producto + Código tapa + Código mordaza + Código tacón + Código estructura
Code de commande : Code produit + Code bouchon + Code bouchon + Code talon + Code structure

Ejemplo: M 10 60 A 25 60 11 2
Exemple: M 10 60 A 25 60 11 2

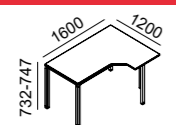
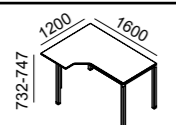
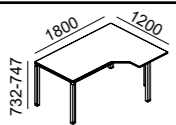
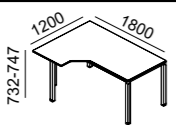
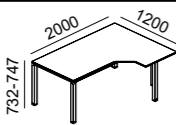
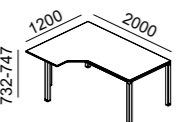

Mesas compactas / Postes compacts

Cód. / Code	Medidas / Dimensions	Tapa / Plateau	P.V.P.	Packing
M 16 12 D 25...		Melamina 25	400,16 €	44,00 kg Vol. 0,17 m ³ Nº bultos: 6
M 16 12 I 25...		Melamina 25	400,16 €	44,00 kg Vol. 0,17 m ³ Nº bultos: 6
M 18 12 D 25...		Melamina 25	422,03 €	48,00 kg Vol. 0,19 m ³ Nº bultos: 6
M 18 12 I 25...		Melamina 25	422,03 €	48,00 kg Vol. 0,19 m ³ Nº bultos: 6
M 20 12 D 25...		Melamina 25	461,41 €	52,00 kg Vol. 0,21 m ³ Nº bultos: 6
M 20 12 I 25...		Melamina 25	461,41 €	52,00 kg Vol. 0,21 m ³ Nº bultos: 6

Código pedido: Código producto + Código tapa + Código mordaza + Código tacón + Código estructura
Code de commande : Code produit + Code bouchon + Code bouchon + Code talon + Code structure

Ejemplo: M 20 12 D 25 60 1 12
Exemple: M 20 12 D 25 60 1 12

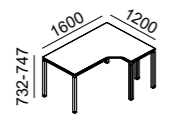
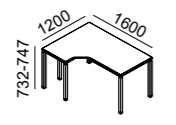
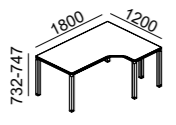
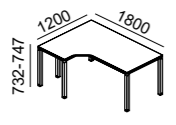
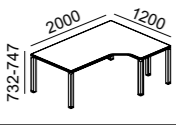
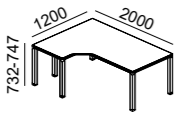
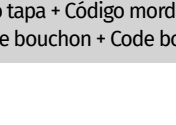

Mesas compactas con bastidor perimetral / Postes compacts avec traverse périmétral

Cód. / Code	Medidas / Dimensions	Tapa / Plateau	P.V.P.	Packing
M 16 12 DP 19...		Melamina 19	494,98 €	55,00 kg Vol. 0,20 m ³ Nº bultos: 7
M 16 12 DP 25...		Melamina 25	506,46 €	59,00 kg Vol. 0,23 m ³ Nº bultos: 7
M 16 12 IP 19...		Melamina 19	494,98 €	55,00 kg Vol. 0,20 m ³ Nº bultos: 7
M 16 12 IP 25...		Melamina 25	506,46 €	59,00 kg Vol. 0,23 m ³ Nº bultos: 7
M 18 12 DP 19...		Melamina 19	511,90 €	57,00 kg Vol. 0,21 m ³ Nº bultos: 7
M 18 12 DP 25...		Melamina 25	524,82 €	61,00 kg Vol. 0,25 m ³ Nº bultos: 7
M 18 12 IP 19...		Melamina 19	511,90 €	57,00 kg Vol. 0,21 m ³ Nº bultos: 7
M 18 12 IP 25...		Melamina 25	524,82 €	61,00 kg Vol. 0,25 m ³ Nº bultos: 7
M 20 12 DP 19...		Melamina 19	546,97 €	59,00 kg Vol. 0,23 m ³ Nº bultos: 7
M 20 12 DP 25...		Melamina 25	564,18 €	63,00 kg Vol. 0,27 m ³ Nº bultos: 7
M 20 12 IP 19...		Melamina 19	546,97 €	59,00 kg Vol. 0,23 m ³ Nº bultos: 7
M 20 12 IP 25...		Melamina 25	564,18 €	63,00 kg Vol. 0,27 m ³ Nº bultos: 7

Código pedido: Código producto + Código tapa + Código mordaza + Código tacón + Código estructura
Code de commande : Code produit + Code bouchon + Code bouchon + Code talon + Code structure

Ejemplo: M 20 12 DP 25 60 1 12
Exemple: M 20 12 DP 25 60 1 12

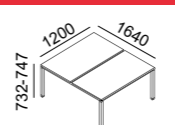
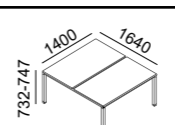
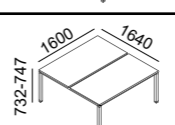
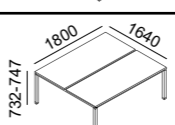
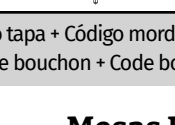

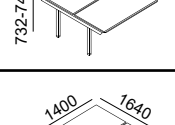
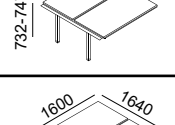

Mesas Bench 800 mm / Postes Bench 800 mm

Cód. / Code	Medidas / Dimensions	Tapa / Plateau	P.V.P.	Packing
M B 12 16 19...		Melamina 19	564,18 €	60,00 kg Vol. 0,22 m ³ Nº bultos: 7
M B 12 16 25...		Melamina 25	578,38 €	68,00 kg Vol. 0,22 m ³ Nº bultos: 7
M B 14 16 19...		Melamina 19	589,43 €	60,00 kg Vol. 0,22 m ³ Nº bultos: 7
M B 14 16 25...		Melamina 25	600,49 €	68,00 kg Vol. 0,22 m ³ Nº bultos: 7
M B 16 16 19...		Melamina 19	604,16 €	66,00 kg Vol. 0,26 m ³ Nº bultos: 7
M B 16 16 25...		Melamina 25	618,90 €	76,00 kg Vol. 0,26 m ³ Nº bultos: 7
M B 18 16 19...		Melamina 19	627,73 €	72,00 kg Vol. 0,30 m ³ Nº bultos: 7
M B 18 16 25...		Melamina 25	646,16 €	84,00 kg Vol. 0,30 m ³ Nº bultos: 7

Código pedido: Código producto + Código tapa + Código mordaza + Código tacón + Código estructura
Code de commande : Code produit + Code bouchon + Code bouchon + Code talon + Code structure

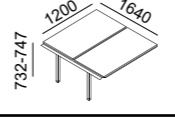
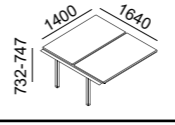
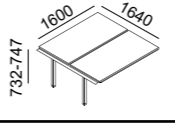
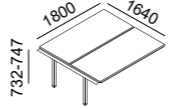
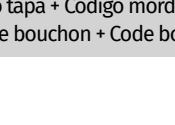
Ejemplo: M B 16 16 19 60 1 12
Exemple: M B 16 16 19 60 1 12

Mesas Bench extensión 800 mm / Postes Bench extension 800 mm

Cód. / Code	Medidas / Dimensions	Tapa / Plateau	P.V.P.	Packing
M E 12 16 19...		Melamina 19	539,32 €	60,00 kg Vol. 0,22 m ³ Nº bultos: 5
M E 12 16 25...		Melamina 25	548,90 €	68,00 kg Vol. 0,22 m ³ Nº bultos: 5
M E 14 16 19...		Melamina 19	559,96 €	60,00 kg Vol. 0,22 m ³ Nº bultos: 5
M E 14 16 25...		Melamina 25	571,75 €	68,00 kg Vol. 0,22 m ³ Nº bultos: 5
M E 16 16 19...		Melamina 19	573,96 €	66,00 kg Vol. 0,26 m ³ Nº bultos: 5
M E 16 16 25...		Melamina 25	589,43 €	76,00 kg Vol. 0,26 m ³ Nº bultos: 5
M E 18 16 19...		Melamina 19	596,80 €	72,00 kg Vol. 0,30 m ³ Nº bultos: 5
M E 18 16 25...		Melamina 25	613,76 €	84,00 kg Vol. 0,30 m ³ Nº bultos: 5

Código pedido: Código producto + Código tapa + Código mordaza + Código tacón + Código estructura
Code de commande : Code produit + Code bouchon + Code bouchon + Code talon + Code structure

Ejemplo: M E 18 16 25 60 1 12
Exemple: M E 18 16 25 60 1 12

Serie metrik

Mesas Bench 600 mm / Postes Bench 600 mm

Cód. / Code	Medidas / Dimensions	Tapa / Plateau	P.V.P.	Packing
M B 12 12 19...		Melamina 19	452,40 €	52,00 kg Vol. 0,20 m³ Nº bultos: 7
M B 12 12 25...		Melamina 25	461,23 €	68,00 kg Vol. 0,20 m³ Nº bultos: 7
M B 14 12 19...		Melamina 19	470,08 €	52,00 kg Vol. 0,20 m³ Nº bultos: 7
M B 14 12 25...		Melamina 25	478,91 €	68,00 kg Vol. 0,20 m³ Nº bultos: 7
M B 16 12 19...		Melamina 19	481,84 €	58,00 kg Vol. 0,24 m³ Nº bultos: 7
M B 16 12 25...		Melamina 25	493,64 €	74,00 kg Vol. 0,24 m³ Nº bultos: 7
M B 18 12 19...		Melamina 19	501,02 €	70,00 kg Vol. 0,32 m³ Nº bultos: 7
M B 18 12 25...		Melamina 25	515,74 €	80,00 kg Vol. 0,32 m³ Nº bultos: 7
Código pedido: Código producto + Código tapa + Código mordaza + Código tacón + Código estructura Code de commande : Code produit + Code bouchon + Code bouchon + Code talon + Code structure			Ejemplo: M B 16 12 19 60 112 Exemple: M B 16 12 19 60 112	

Mesas Bench extensión 600 mm / Postes Bench extension 600 mm

Cód. / Code	Medidas / Dimensions	Tapa / Plateau	P.V.P.	Packing
M E 12 12 19...		Melamina 19	430,29 €	54,00 kg Vol. 0,16 m³ Nº bultos: 5
M E 12 12 25...		Melamina 25	439,13 €	62,00 kg Vol. 0,16 m³ Nº bultos: 5
M E 14 12 19...		Melamina 19	447,23 €	54,00 kg Vol. 0,16 m³ Nº bultos: 5
M E 14 12 25...		Melamina 25	456,80 €	62,00 kg Vol. 0,16 m³ Nº bultos: 5
M E 16 12 19...		Melamina 19	458,29 €	70,00 kg Vol. 0,24 m³ Nº bultos: 5
M E 16 12 25...		Melamina 25	470,08 €	74,00 kg Vol. 0,24 m³ Nº bultos: 5
M E 18 12 19...		Melamina 19	475,98 €	76,00 kg Vol. 0,32 m³ Nº bultos: 5
M E 18 12 25...		Melamina 25	489,24 €	80,00 kg Vol. 0,32 m³ Nº bultos: 5
Código pedido: Código producto + Código tapa + Código mordaza + Código tacón + Código estructura Code de commande : Code produit + Code bouchon + Code bouchon + Code talon + Code structure			Ejemplo: M E 18 12 19 60 112 Exemple: M E 18 12 19 60 112	

Serie metrik

Mesas de reuniones / Postes de réunion

Cód. / Code	Medidas / Dimensions	Tapa / Plateau	P.V.P.	Packing
M 18 10 19...		Melamina 19	361,99 €	40,00 kg Vol. 0,13 m³ Nº bultos: 5
M 18 10 25...		Melamina 25	385,87 €	46,00 kg Vol. 0,15 m³ Nº bultos: 5
M 20 10 19...		Melamina 19	389,50 €	48,00 kg Vol. 0,17 m³ Nº bultos: 5
M 20 10 25...		Melamina 25	411,01 €	52,00 kg Vol. 0,19 m³ Nº bultos: 5
M 20 10 11...		Cristal 11	936,01 €	78,00 kg Vol. 0,19 m³ Nº bultos: 5
M 22 10 19...		Melamina 19	391,48 €	54,00 kg Vol. 0,19 m³ Nº bultos: 5
M 22 10 25...		Melamina 25	413,87 €	58,00 kg Vol. 0,21 m³ Nº bultos: 5
M 12 12 19...		Melamina 19	344,04 €	35,00 kg Vol. 0,14 m³ Nº bultos: 5
M 12 12 25...		Melamina 25	358,42 €	41,00 kg Vol. 0,16 m³ Nº bultos: 5
M 20 12 19...		Melamina 19	398,12 €	54,00 kg Vol. 0,21 m³ Nº bultos: 5
M 20 12 25...		Melamina 25	421,42 €	58,00 kg Vol. 0,21 m³ Nº bultos: 5
Código pedido: Código producto + Código tapa + Código mordaza + Código tacón + Código estructura Code de commande : Code produit + Code bouchon + Code bouchon + Code talon + Code structure			Ejemplo: M 22 10 25 60 112 Exemple: M 22 10 25 60 112	

Faldones (tapizado) / Voiles de fond (tapisée)

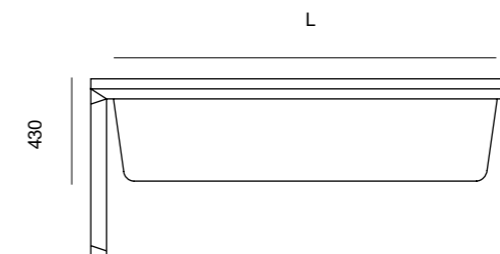

Cód. / Code	Medidas / Dimensions	Tapizado / Tapisée	P.V.P.	Packing
F 80 T...	(L=650) (Mesas/postes 800)		82,10 €	4,2 kg Vol. 0,020 m³ Nº bultos: 1
F 100 T...	(L=850) (Mesas/postes 1000)		106,39 €	4,4 kg Vol. 0,021 m³ Nº bultos: 1
F 120 T...	(L=1050) (Mesas/postes 1200)		111,86 €	4,6 kg Vol. 0,022 m³ Nº bultos: 1
F 140 T...	(L=1250) (Mesas/postes 1400)		117,26 €	4,8 kg Vol. 0,024 m³ Nº bultos: 1
F 160 T...	(L=1450) (Mesas/postes 1600)		122,97 €	5,0 kg Vol. 0,024 m³ Nº bultos: 1
F 180 T...	(L=1650) (Mesas/postes 1800)		128,39 €	5,2 kg Vol. 0,025 m³ Nº bultos: 1
F 200 T...	(L=1850) (Mesas/postes 2000)		133,83 €	5,5 kg Vol. 0,027 m³ Nº bultos: 1

Código pedido: Código producto + Código acabado faldón Ejemplo: F 180 T 168
Code de commande : Code produit + Code finition voiles de fond Exemple: F 180 T 168

*Tapizado Xtreme plus m1
Revêtements Xtreme plus m1

Serie metrik

Faldones (melamina) / Voiles de fond (mélamine)

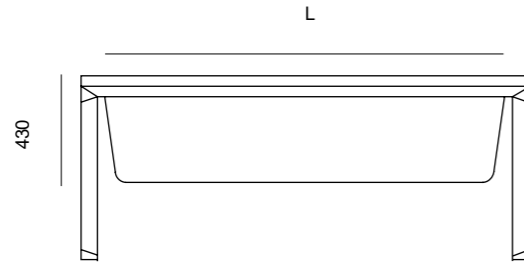

Cód. / Code	Medidas / Dimensions	Melamina / Mélamine	P.V.P.	Packing
F 80...	(L=650) (Mesas/postes 800)		60,83 €	4,2 kg Vol. 0,020 m³ Nº bultos: 1
F 100...	(L=850) (Mesas/postes 1000)		62,95 €	4,4 kg Vol. 0,021 m³ Nº bultos: 1
F 120...	(L=1050) (Mesas/postes 1200)		64,84 €	4,6 kg Vol. 0,022 m³ Nº bultos: 1
F 140...	(L=1250) (Mesas/postes 1400)	haya (52) roble (60) peral (54) blanco (68)	66,70 €	4,8 kg Vol. 0,024 m³ Nº bultos: 1
F 160...	(L=1450) (Mesas/postes 1600)	gris (61) grafito (62) castaño (53) azul (70)	68,86 €	5,0 kg Vol. 0,024 m³ Nº bultos: 1
F 180...	(L=1650) (Mesas/postes 1800)		70,71 €	5,2 kg Vol. 0,025 m³ Nº bultos: 1
F 200...	(L=1850) (Mesas/postes 2000)		77,83 €	5,5 kg Vol. 0,027 m³ Nº bultos: 1

Código pedido: Código producto + Código acabado faldón Ejemplo: F 180 T 52
Code de commande : Code produit + Code finition voiles de fond Exemple: F 180 T 52

Faldones (metálico) / Voiles de fond (métal)

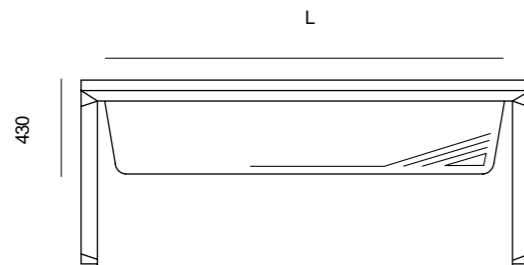

Cód. / Code	Medidas / Dimensions	Metálico / Métal	P.V.P.	Packing
F 80 MET...	(L=650) (Mesas/postes 800)		65,82 €	3,5 kg Vol. 0,01 m³ Nº bultos: 1
F 100 MET...	(L=850) (Mesas/postes 1000)	blanco (2) aluminio (1) grafito (3) Negro (4) RAL 9010 RAL 9006 RAL Perso.	73,41 €	3,8 kg Vol. 0,015 m³ Nº bultos: 1
F 120 MET...	(L=1050) (Mesas/postes 1200)		77,82 €	4,0 kg Vol. 0,017 m³ Nº bultos: 1
F 140 MET...	(L=1250) (Mesas/postes 1400)		83,62 €	4,5 kg Vol. 0,02 m³ Nº bultos: 1
F 160 MET...	(L=1450) (Mesas/postes 1600)	azul (5) amarillo (6) verde (7) Teja (8) RAL 5002 RAL 1032 RAL 6021 RAL 3016	91,29 €	5 kg Vol. 0,020 m³ Nº bultos: 1
F 180 MET...	(L=1650) (Mesas/postes 1800)		154,68 €	5,2 kg Vol. 0,025 m³ Nº bultos: 1
F 200 MET...	(L=1850) (Mesas/postes 2000)		163,60 €	5,5 kg Vol. 0,027 m³ Nº bultos: 1

Código pedido: Código producto + Código acabado faldón Ejemplo: F 180 MAT 2
Code de commande : Code produit + Code finition voiles de fond Exemple: F 180 MAT 2

ATENCIÓN 5% DE INCREMENTO DE PRECIO
ATTENTION 5% DE HAUSSE DES PRIX

Serie metrik

Separadores rectos tapizado (mesas enfrentadas) / Séparateurs droites tapisée (tables face à face)

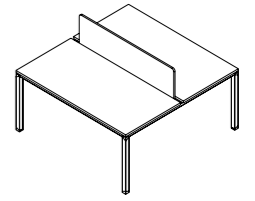
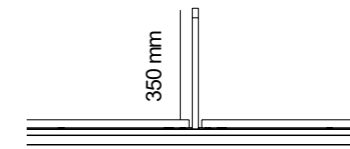
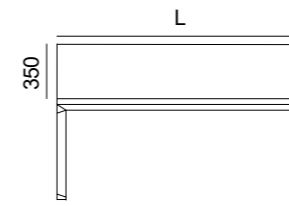

*Opcional: El herraje que incluyen los separadores es para mesas enfrentadas, para mesa individual hay que indicar en el pedido.

*Optionnel : Le matériel inclus avec les séparateurs est pour les tables qui se font face à face, pour les tables simples cela doit être spécifié lors de la commande.

Cód. / Code	Medidas / Dimensions	Tapizado / Tapisée	P.V.P.	Packing
SEP 60 T...	(L=380) (Mesas/postes 600)		112,37 €	4,0 kg Vol. 0,020 m³ Nº bultos: 1
SEP 80 T...	(L=580) (Mesas/postes 800)		115,63 €	4,2 kg Vol. 0,020 m³ Nº bultos: 1
SEP 100 T...	(L=780) (Mesas/postes 1000)	amarillo (72) naranja (168) rojo (79) marrón (91) morado (292)	121,35 €	4,4 kg Vol. 0,021 m³ Nº bultos: 1
SEP 120 T...	(L=980) (Mesas/postes 1200)		127,30 €	4,6 kg Vol. 0,022 m³ Nº bultos: 1
SEP 140 T...	(L=1180) (Mesas/postes 1400)	azul (35) verde oliva (151) verde claro (156) gris claro (94) negro (9)	131,21 €	4,8 kg Vol. 0,024 m³ Nº bultos: 1
SEP 160 T...	(L=1380) (Mesas/postes 1600)		136,93 €	5,0 kg Vol. 0,024 m³ Nº bultos: 1
SEP 180 T...	(L=1580) (Mesas/postes 1800)		144,39 €	5,2 kg Vol. 0,025 m³ Nº bultos: 1
SEP 200 T...	(L=1780) (Mesas/postes 2000)	*Tapizado Xtreme plus m1 Revêtements Xtreme plus m1	154,91 €	5,5 kg Vol. 0,027 m³ Nº bultos: 1

Código pedido: Código producto + Código acabado separador Ejemplo: SEP 160 T 79
Code de commande : Code produit + Code finition séparateurs Exemple: SEP 160 T 79

Separadores rectos melamina (mesas enfrentadas) / Séparateurs droites mélamine (tables face à face)

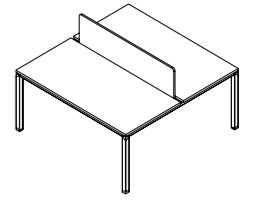
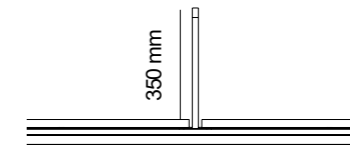
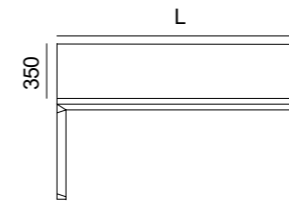

*Opcional: El herraje que incluyen los separadores es para mesas enfrentadas, para mesa individual hay que indicar en el pedido.

*Optionnel : Le matériel inclus avec les séparateurs est pour les tables qui se font face à face, pour les tables simples cela doit être spécifié lors de la commande.

Cód. / Code	Medidas / Dimensions	Melamina / Mélamine	P.V.P.	Packing
SEP 60...	(L=380) (Mesas/postes 600)		75,83 €	4,0 kg Vol. 0,020 m³ Nº bultos: 1
SEP 80...	(L=580) (Mesas/postes 800)		77,44 €	4,2 kg Vol. 0,021 m³ Nº bultos: 1
SEP 100...	(L=780) (Mesas/postes 1000)		79,59 €	4,4 kg Vol. 0,021 m³ Nº bultos: 1
SEP 120...	(L=980) (Mesas/postes 1200)	haya (52) roble (60) peral (54) blanco (68)	81,99 €	4,6 kg Vol. 0,022 m³ Nº bultos: 1
SEP 140...	(L=1180) (Mesas/postes 1400)	gris (61) grafito (62) castaño (53) azul (70)	84,12 €	4,8 kg Vol. 0,024 m³ Nº bultos: 1
SEP 160...	(L=1380) (Mesas/postes 1600)		86,26 €	5,0 kg Vol. 0,024 m³ Nº bultos: 1
SEP 180...	(L=1580) (Mesas/postes 1800)		88,41 €	5,2 kg Vol. 0,025 m³ Nº bultos: 1
SEP 200...	(L=1780) (Mesas/postes 2000)		95,36 €	5,5 kg Vol. 0,027 m³ Nº bultos: 1

Código pedido: Código producto + Código acabado separador Ejemplo: SEP 160 62
Code de commande : Code produit + Code finition séparateurs Exemple: SEP 160 62

Serie metrik

Separadores curvos tapizado (mesas enfrentadas) / Séparateurs courbes tapisée (tables face à face)

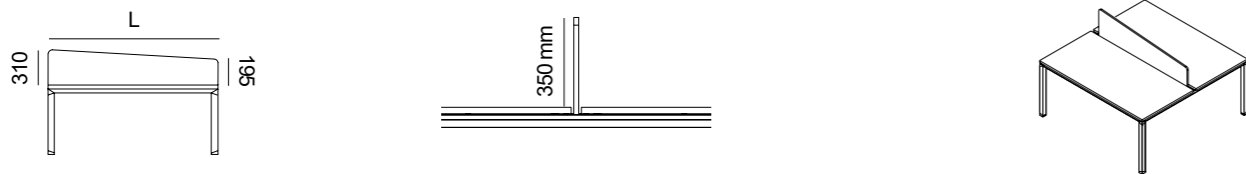

*Opcional: El herraje que incluyen los separadores es para mesas enfrentadas, para mesa individual hay que indicar en el pedido.
 *Optionnel : Le matériel inclus avec les séparateurs est pour les tables qui se font face à face, pour les tables simples cela doit être spécifié lors de la commande.

Cód. / Code	Medidas / Dimensions	Tapizado / Tapisée	P.V.P.	Packing
SEC 60 T...	(L=380) (Mesas/postes 600)		129,18 €	4,0 kg Vol. 0,020 m³ Nº bultos: 1
SEC 80 T...	(L=580) (Mesas/postes 800)		132,56 €	4,2 kg Vol. 0,020 m³ Nº bultos: 1
SEC 100 T...	(L=780) (Mesas/postes 1000)		138,26 €	4,4 kg Vol. 0,021 m³ Nº bultos: 1
SEC 120 T...	(L=980) (Mesas/postes 1200)		144,22 €	4,6 kg Vol. 0,022 m³ Nº bultos: 1
SEC 140 T...	(L=1180) (Mesas/postes 1400)		147,39 €	4,8 kg Vol. 0,024 m³ Nº bultos: 1
SEC 160 T...	(L=1380) (Mesas/postes 1600)		153,84 €	5,0 kg Vol. 0,024 m³ Nº bultos: 1
SEC 180 T...	(L=1580) (Mesas/postes 1800)		161,32 €	5,2 kg Vol. 0,025 m³ Nº bultos: 1
SEC 200 T...	(L=1780) (Mesas/postes 2000)		171,82 €	5,5 kg Vol. 0,027 m³ Nº bultos: 1

*Tapizado Xtreme plus m1
 Revêtements Xtreme plus m1

Código pedido: Código producto + Código acabado separador Ejemplo: SEC 140 T 35
 Code de commande : Code produit + Code finition séparateurs Exemple: SEC 140 T 35

Separadores curvos melamina (mesas enfrentadas) / Séparateurs courbes mélamine (tables face à face)

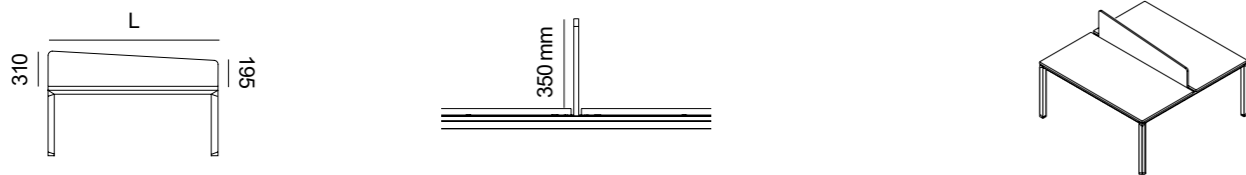

*Opcional: El herraje que incluyen los separadores es para mesas enfrentadas, para mesa individual hay que indicar en el pedido.
 *Optionnel : Le matériel inclus avec les séparateurs est pour les tables qui se font face à face, pour les tables simples cela doit être spécifié lors de la commande.

Cód. / Code	Medidas / Dimensions	Melamina / Mélamine	P.V.P.	Packing
SEC 60...	(L=380) (Mesas/postes 600)		92,78 €	4,0 kg Vol. 0,020 m³ Nº bultos: 1
SEC 80...	(L=580) (Mesas/postes 800)		94,37 €	4,2 kg Vol. 0,021 m³ Nº bultos: 1
SEC 100...	(L=780) (Mesas/postes 1000)		96,51 €	4,4 kg Vol. 0,021 m³ Nº bultos: 1
SEC 120...	(L=980) (Mesas/postes 1200)		98,94 €	4,6 kg Vol. 0,022 m³ Nº bultos: 1
SEC 140...	(L=1180) (Mesas/postes 1400)		101,04 €	4,8 kg Vol. 0,024 m³ Nº bultos: 1
SEC 160...	(L=1380) (Mesas/postes 1600)		103,18 €	5,0 kg Vol. 0,024 m³ Nº bultos: 1
SEC 180...	(L=1580) (Mesas/postes 1800)		105,33 €	5,2 kg Vol. 0,025 m³ Nº bultos: 1
SEC 200...	(L=1780) (Mesas/postes 2000)		112,27 €	5,5 kg Vol. 0,027 m³ Nº bultos: 1

Código pedido: Código producto + Código acabado separador Ejemplo: SEC 140 54
 Code de commande : Code produit + Code finition séparateurs Exemple: SEC 140 54

Serie metrik

Cajonera colgante (melamina) / Caisson suspendu (mélamine)

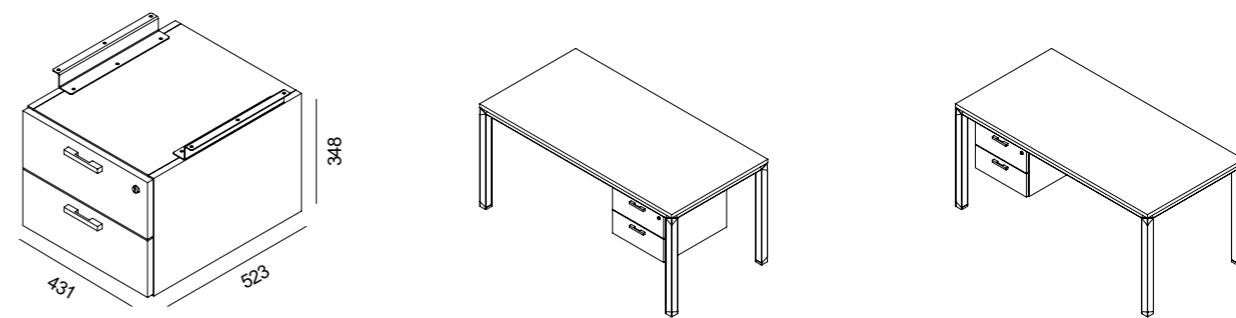

Incluye: Soportes y cierre centralizado con llave. / Inclus: Supports et fermeture avec clés.

Cód. / Code	Tapa y frontal / Plateau front	Laterales / Latéraux	P.V.P.	Packing
C 102 M...			138,65 €	15,60 kg Vol. 0,082 m³ Nº bultos: 1

Mismo acabado que la tapa, o;
 Même finition que plateau, ou:

Código pedido: Código producto + Código acabado melamina cajones y tapas + Código acabado laterales Ejemplo: C 102 M 60 69
 Code de commande : Code produit + Code fini mélamine tiroirs et plateaus + Code fini latéraux Exemple: C 102 M 60 69

Recibidor, casillero (melamina) / Récepteur, casier (mélamine)

El recibidor no incluye la mesa, esta se debe pedir por separado. Revise el largo de la mesa y pida la referencia que coincida con esta medida. Los recibidores pueden tener lo laterales en el mismo color que la tapa y el frente de este o en acabados grafito o aluminio.

El recibidor no incluye la mesa, esta se debe pedir por separado. Revise el largo de la mesa y pida la referencia que coincida con esta medida. Los recibidores pueden tener lo laterales en el mismo color que la tapa y el frente de este o en acabados grafito o aluminio.

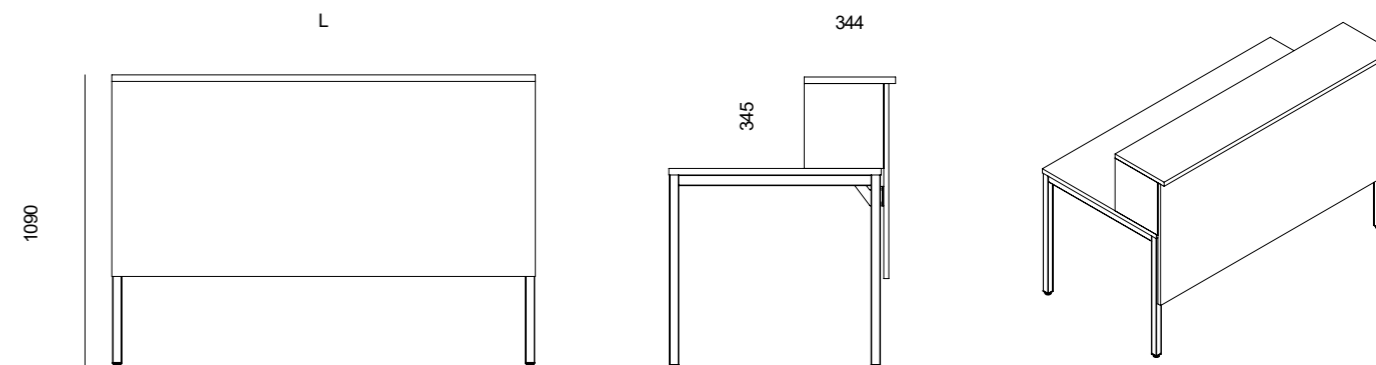

Cód. / Code	Medidas / Dimensions	Tapa y frontal / Plateau front	Laterales / Latéraux	P.V.P.	Packing
CAM 12...	(L=1200)			132,62 €	17 kg Vol. 0,0396 m³ Nº bultos: 2
CAM 14...	(L=1400)			140,00 €	22 kg Vol. 0,0496 m³ Nº bultos: 2
CAM 16...	(L=1600)			147,36 €	27 kg Vol. 0,0596 m³ Nº bultos: 2
CAM 18...	(L=1800)			154,73 €	32 kg Vol. 0,0696 m³ Nº bultos: 2
CAM 20...	(L=2000)			162,09 €	37 kg Vol. 0,0796 m³ Nº bultos: 2

Código pedido: Código producto + Código acabado tapa y frontal + Código acabado laterales Ejemplo mismo color laterales y tapa: CAM 18 54 54
 Code de commande : Code produit + Code fini plateau et frontal + Code fini latéraux Ejemplo color diferente laterales y tapa: CAM 18 54 69

Exemple même couleur latérale et plateau : CAM 18 54 54
 Exemple couleur différente latérale et plateau : CAM 18 54 69

Accesorios / Accessoires

Cód. / Code	Descripción / Description	Acabados / Finitions	Imagen / Image	P.V.P.	Packing
MCPU 60...	CPU metal 600 mm / UC métal 600			115,88 €	5,0 kg Vol. 0,027 m ³ Nº bultos: 1
MCPU 80...	CPU metal 800 mm / UC métal 800	aluminio (1) blanco (2) grafito (3)		122,29 €	6,0 kg Vol. 0,027 m ³ Nº bultos: 1
C 505...	Tapón pasacables / Obturateur			4,19 €	0,02 kg Vol. 0,001 m ³ Nº bultos: 1
BL...	Mecanizado y tapón a la izquierda Mecanisée et obturateur à gauche			24,45 €	
BM...	Mecanizado y tapón al medio Mecanisée et obturateur au milieu			24,45 €	
BR...	Mecanizado y tapón a la derecha Mecanisée et obturateur à droite	aluminio (1) blanco (2) negro (4)		24,45 €	
C 501...	Gusano pasacables Câblage vertical			43,85 €	0,64 kg Vol. 0,005 m ³ Nº bultos: 1
C 511	Pinza sujeta cables 135 mm largo Pince fixe câbles 135 mm long			4,37 €	
BI...	Bandeja individual Plateau individuel	 Resto de colores incremento 5% Autres couleurs Augmentation de 5 %.		20,00 €	
Bandeja bench Plateau bench	BB 550...			28,00 €	Largo 550 mm
	BB 800...			43,00 €	Largo 800 mm
	BB 990...			45,00 €	Largo 990 mm
	BB 1200...			64,00 €	Largo 1200 mm
	BB 1400...			70,00 €	Largo 1400 mm
	BB 1490...	Resto de colores incremento 5% Autres couleurs Augmentation de 5 %.		75,00 €	Largo 1490 mm

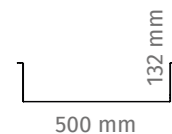

Código pedido: Código producto + Código acabado
Code de commande : Code produit + Code fini

Ejemplo: BB 800 2
Exemple: BB 800 2

Accesorios / Accessoires

Cód. / Code	Descripción / Description	Acabados / Finitions	Imagen / Image	P.V.P.	Packing
33101003 00	2 tomas schuko + voz/datos 2 schuko + voix/données			77,19 €	Nº bultos: 1
01000003	Cable conexión a la red eléctrica (1,5 m) Câble de connexion (1,5 m)			16,84 €	Nº bultos: 1
44101003 98	Kit: 2 schuko+voz/datos+cajetín Kit: 2 schuko+voix/données+boîte	schuko negro / cajetín aluminio schuko noir / boîte aluminium		196,50 €	Nº bultos: 1
44101004 91	Mecanizado cajetín / mécanisé boîte			26,06 €	-
CAJ	2 schuko+voz/datos + 2 mtros cable 2schuko+voix/données + 2mtro cable			126,31 €	Nº bultos: 1
TAPCAJ	Tapetas para cajetín / Top boîte.			58,94 €	Nº bultos: 1
44101006 91	Mecanizado cajetín CAJ / mécanisé boîte CAJ			17,38 €	-
A3	Pasacables (240 x 100) Passe-câble (240 x 100)			51,00 €	Nº bultos: 1
A3M	Mecanizado pasacables (240 x 100) Mécanisé passe-câble (240 x 100)			17,38 €	Nº bultos: 1
C 510	Kit conexión redondo 1 Schuko + 1 usb Kit de connexion rond 1 Schuko + 1 usb			75,04 €	
44101005 91	Mecanizado Kit conexión redondo / mécanisé Kit de connexion rond			20,26 €	
A4	Pasacables (260 x 116) Passe-câble (260 x 116)			24,96 €	Nº bultos: 1
A4 M	Mecanizado A4 / mécanisé A4			17,38 €	

Código pedido: Código producto
Code de commande : Code produit

Ejemplo: 33101003 00
Exemple: 33101003 00

Código pedido: Código producto + Código acabado
Code de commande : Code produit + Code fini

Ejemplo: BB 800 2
Exemple: BB 800 2

Serie metrik



Soporte CPU
Support UC



Tapón pasacables
Obturateur



Gusano pasacables
Câblage vertical



Bandeja pasacables individual
Câblage horizontal individuel



Pinza sujeta cables
Pince à câbles



Bandeja pasacables Bench
Câblage horizontal Bench

Serie metrik



Pasacables plástico
Passe-câbles en plastique



Kit: 2 schuko+voz/datos+cajetín
Kit: 2 schuko+voix/données+boîte



Kit conexión redondo
Kit de connexion rond



2 schuko+voz/datos + 2 mtros cable
2schuko+voix/données + 2mtro cable



Pasacables A3
Passe-câble A3

Programa / Programme

Mesas rectas de 800 mm / Postes droits 800 mm

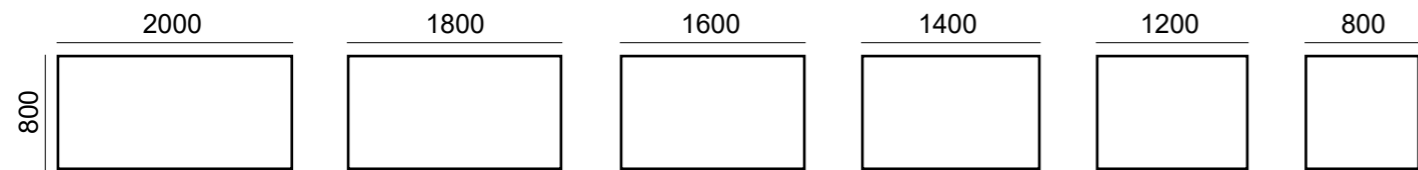

Mesas rectas de 600 mm / Postes droits 600 mm

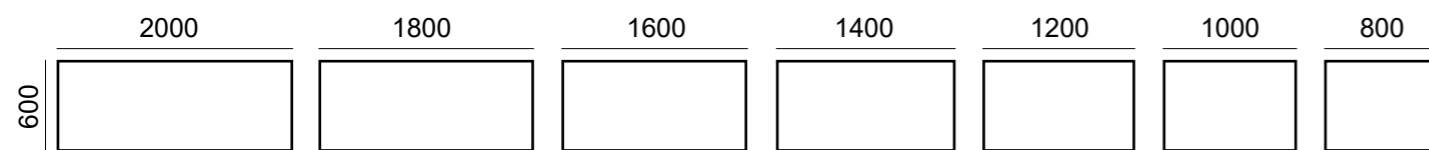

Alas de 600 mm / Retours 600 mm

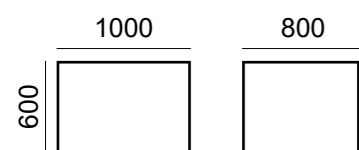

Mesas compactas / Postes compacts

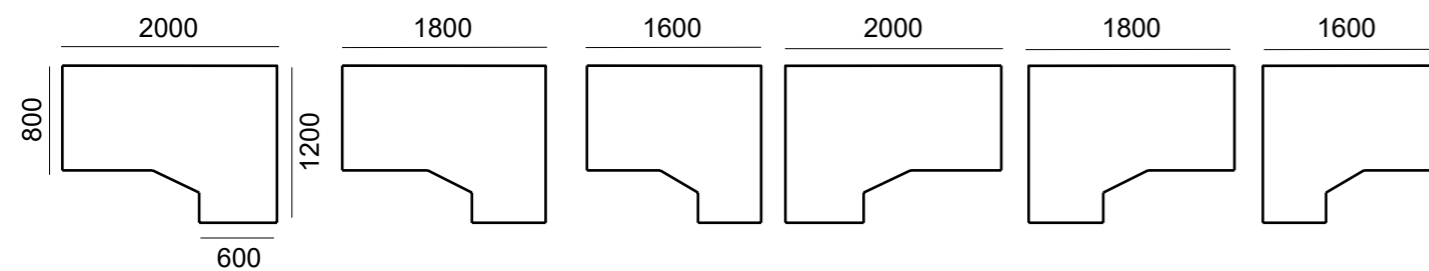

Mesas Bench 800 mm / Postes Bench 800 mm

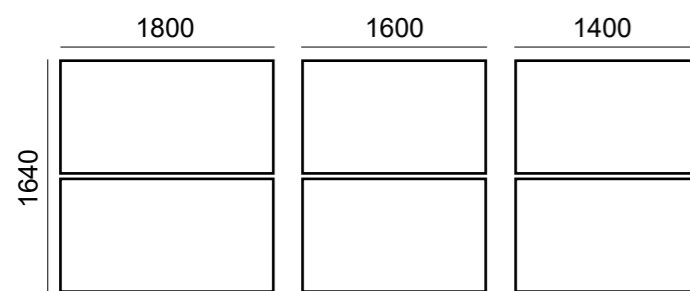

Bench extensión 800 / Bench extension 800

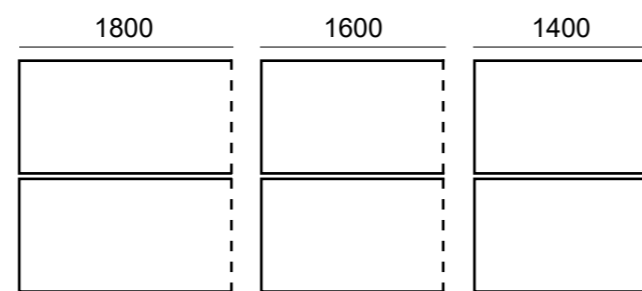

Mesas Bench 600 mm / Postes Bench 600 mm

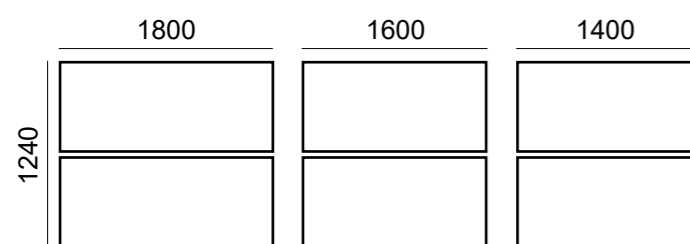

Bench extensión 600 / Bench extension 600

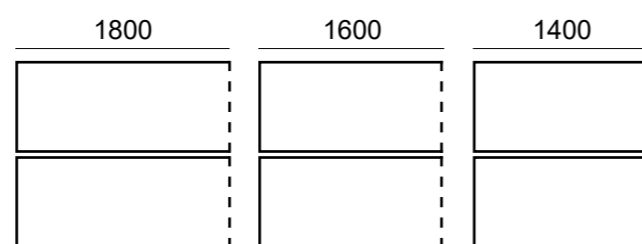

Mesas de reuniones / Postes de réunion

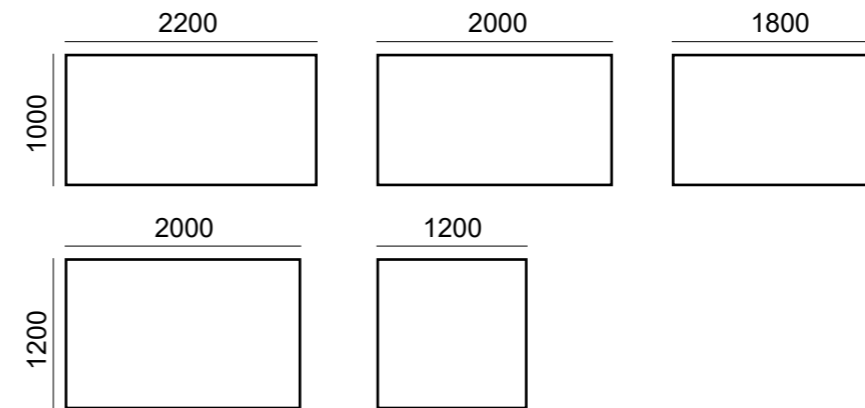

Composiciones de ejemplo / Compositions d'exemple

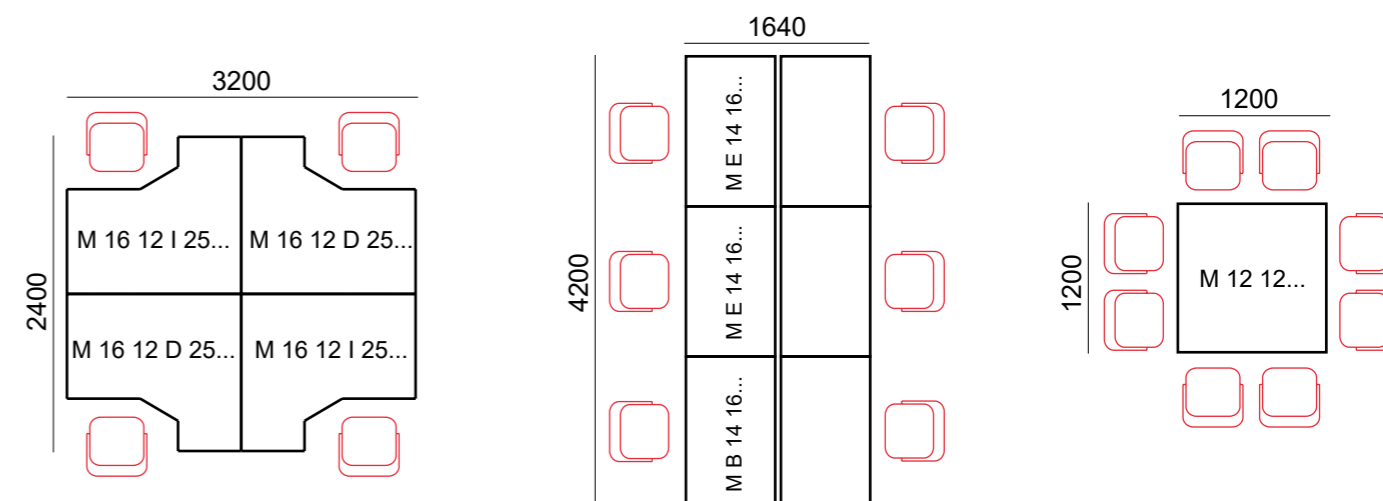
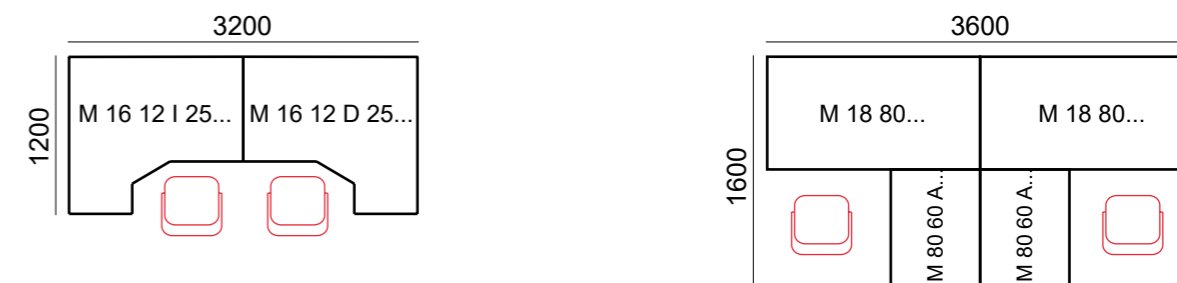
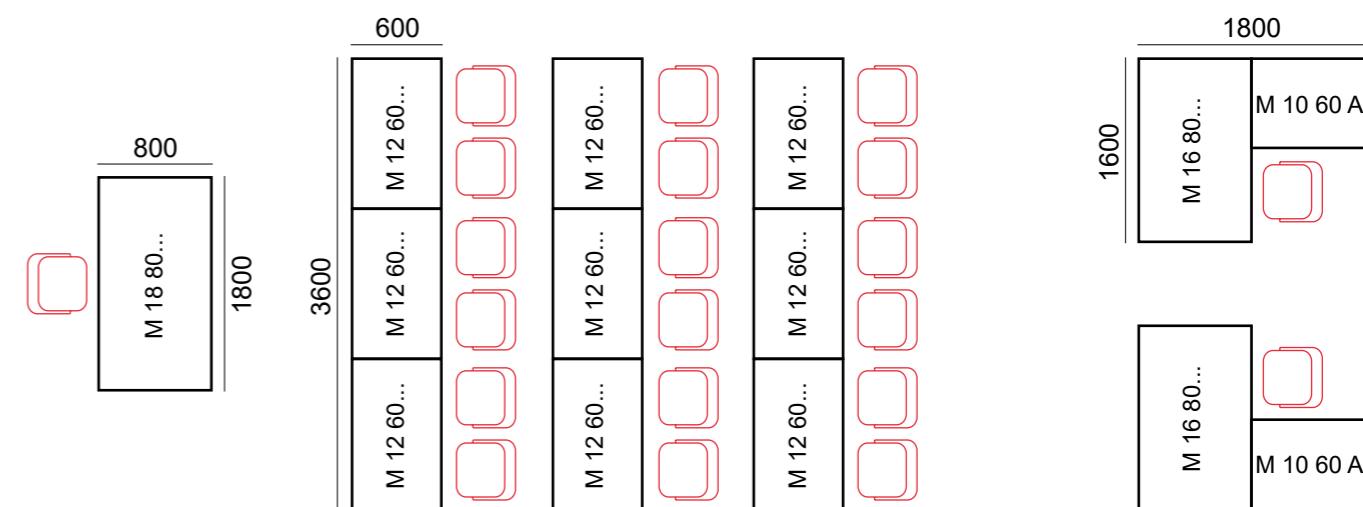



Características técnicas

Caractéristiques techniques



Tapa / Plateau

Melamina: Tablero bilaminado de 19 / 25 mm de espesor, cantos pvc 1 / 2 mm.

Mélamine: Plateau épaisseur 19 / 25 mm, chant plaque 1 / 2 mm.



haya (52) roble (60) peral (54) blanco (68) gris (61) grafito (62) castaño (53) azul (70)

Cristal: 11 mm de espesor.

Verre: Épaisseur 11 mm.



mate (80) negro (81)

Estructura / Structure

Estructura fabricada en acero. Perfil patas: 60 x 40 x 1,5 mm. Perfil largueros: 40 x 25 x 1,5 mm. Acabado blanco RAL 9010, aluminio RAL 9006, grafito y azul.

Structure fabriqué en acier. Profil piètements: 60 x 40 x 1,5 mm. Profil traverse: 40 x 25 x 1,5 mm. Finitions blanc RAL 9010, aluminium RAL 9006, anthracite et bleu.



Mordaza y Tacón / Pièce d'union et Vérin

Mordaza de aluminio. Acabado blanco RAL 9010, aluminio RAL 9006 y grafito.

Tacón de ABS con nivelador. Regulación en altura +/- 15 mm. Acabado blanco, aluminio y grafito.

Pièce d'union fabriqué en aluminium. Finitions blanc RAL 9010, aluminium RAL 9006 et anthracite.

Vérin en ABS. Réglable en hauteur +/- 15 mm. Finitions blanc, aluminium et anthracite.

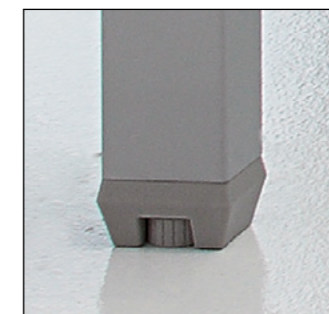

*Opcional: Borde de la tapa a ras de la estructura.

*Option: Plateau bord au ras de la structure.

Programa / Programme



Mesa 800 / Poste droit 800



Mesa 600 / Poste droit 600



Ala 600 / Retour 600



Mesa compacta / Poste compact

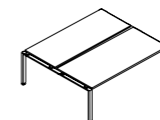

Mesa Bench / Poste Bench



Mesa de reuniones / Poste de réunion

¿Cómo realizar mi pedido? / Comment passer ma commande?

Para realizar un pedido tenemos que completar un código que definirá el modelo y los acabados cada parte del mismo (faldón, estructura...). En cada modelo se indica en el apartado "código de pedido" cual es el orden correcto para evitar errores en los pedidos.

Pour passer une commande, nous devons remplir un code qui définira le modèle et les finitions de chaque partie de celui-ci (voile de fond, structure...). Dans chaque modèle est indiqué dans la section "code de commande" qui est le bon ordre pour éviter les erreurs dans les commandes.

Ejemplo/ Exemple: Mesa de 1600 x 800 x 25, tapa haya y estructura aluminio.
Poste 1600 x 800 x 25, plateau hêtre, structure aluminium.

Modelo/Modèle **Tapa/Plateau** **Estructura/Structure** = **22 10 16 80 52 98**
22101680 80 98

Acabados Tapa Melamina / Plateau Méla mine:

haya (52) roble (60) peral (54) blanco (68) gris (61) grafito (62) castaño (53) azul (70)

Tapa Cristal / Plateau Verre:



mate (80) negro (81)

Estructura / Structure:

blanco (91) RAL 9010 aluminio (98) RAL 9006 grafito (97) RAL Perso.

***Opcional: Borde de la tapa a ras de la estructura. Indicar en pedido.**
***Option: Plateau bord au ras de la structure. Indiquer dans la commande.**

Mesas rectas 800 mm / Postes droits 800 mm

Cód. / Code	Medidas / Dimensions	Tapa / Plateau	P.V.P.	Packing
21 10 80 80...		Melamina 19	326,80 €	24,00 kg Vol. 0,081 m³ Nº bultos: 3
22 10 80 80...		Melamina 25	342,43 €	27,00 kg Vol. 0,081 m³ Nº bultos: 3
21 10 12 80...		Melamina 19	345,56 €	27,00 kg Vol. 0,09 m³ Nº bultos: 3
22 10 12 80...		Melamina 25	367,44 €	32,00 kg Vol. 0,09 m³ Nº bultos: 3
21 10 14 80...		Melamina 19	353,38 €	30,00 kg Vol. 0,11 m³ Nº bultos: 3
22 10 14 80...		Melamina 25	378,40 €	34,00 kg Vol. 0,11 m³ Nº bultos: 3
21 10 16 80...		Melamina 19	364,32 €	33,00 kg Vol. 0,13 m³ Nº bultos: 3
22 10 16 80...		Melamina 25	390,90 €	38,00 kg Vol. 0,13 m³ Nº bultos: 3
21 10 16 80...		Cristal 11	672,30 €	49,00 kg Vol. 0,13 m³ Nº bultos: 3
21 10 18 80...		Melamina 19	376,84 €	36,00 kg Vol. 0,15 m³ Nº bultos: 3
22 10 18 80...		Melamina 25	406,56 €	42,00 kg Vol. 0,15 m³ Nº bultos: 3
21 10 18 80...		Cristal 11	729,22 €	53,00 kg Vol. 0,15 m³ Nº bultos: 3
21 10 20 80...		Melamina 19	390,90 €	39,00 kg Vol. 0,17 m³ Nº bultos: 3
22 10 20 80...		Melamina 25	423,74 €	46,00 kg Vol. 0,17 m³ Nº bultos: 3
21 10 20 80...		Cristal 11	793,52 €	57,00 kg Vol. 0,17 m³ Nº bultos: 3

Código pedido: Código producto + acabado tapa + acabado estructura
Code de commande : Code produit + finition plateau + finition structure

Ejemplo: 22 10 18 80 68 91
Exemple: 22 10 18 80 68 91

Mesas rectas 600 mm / Postes droits 600 mm

Cód. / Code	Medidas / Dimensions	Tapa / Plateau	P.V.P.	Packing
21 10 80 60...		Melamina 19	320,53 €	23,00 kg Vol. 0,06 m³ Nº bultos: 4
22 10 80 60...		Melamina 25	336,18 €	25,00 kg Vol. 0,06 m³ Nº bultos: 4
21 10 80 60...		Cristal 11	415,17 €	32,00 kg Vol. 0,06 m³ Nº bultos: 4
21 10 10 60...		Melamina 19	328,35 €	26,00 kg Vol. 0,07 m³ Nº bultos: 4
22 10 10 60...		Melamina 25	354,95 €	28,00 kg Vol. 0,07 m³ Nº bultos: 4
21 10 10 60...		Cristal 11	456,90 €	35,00 kg Vol. 0,08 m³ Nº bultos: 4
21 10 12 60...		Melamina 19	336,18 €	29,00 kg Vol. 0,08 m³ Nº bultos: 4
22 10 12 60...		Melamina 25	358,06 €	31,00 kg Vol. 0,081 m³ Nº bultos: 4
21 10 14 60...		Melamina 19	343,99 €	32,00 kg Vol. 0,10 m³ Nº bultos: 4
22 10 14 60...		Melamina 25	367,44 €	34,00 kg Vol. 0,10 m³ Nº bultos: 4
21 10 16 60...		Melamina 19	351,82 €	35,00 kg Vol. 0,12 m³ Nº bultos: 4
22 10 16 60...		Melamina 25	378,40 €	37,00 kg Vol. 0,12 m³ Nº bultos: 4
21 10 18 60...		Melamina 19	367,44 €	38,00 kg Vol. 0,14 m³ Nº bultos: 4
22 10 18 60...		Melamina 25	392,46 €	40,00 kg Vol. 0,16 m³ Nº bultos: 4
21 10 20 60...		Melamina 19	383,08 €	41,00 kg Vol. 0,15 m³ Nº bultos: 4
22 10 20 60...		Melamina 25	414,37 €	44,00 kg Vol. 0,18 m³ Nº bultos: 4

Código pedido: Código producto + acabado tapa + acabado estructura
Code de commande : Code produit + finition plateau + finition structure

Ejemplo: 21 10 20 60 61 97

Exemple: 21 10 20 60 61 97

Alas 600 mm / Retours 600 mm

Cód. / Code	Medidas / Dimensions	Tapa / Plateau	P.V.P.	Packing
21 20 80 60...		Melamina 19	218,92 €	17,00 kg Vol. 0,05 m³ Nº bultos: 3
22 20 80 60...		Melamina 25	231,40 €	20,00 kg Vol. 0,05 m³ Nº bultos: 3
21 20 80 60...		Cristal 11	392,69 €	26,00 kg Vol. 0,05 m³ Nº bultos: 3
21 20 10 60...		Melamina 19	226,71 €	20,00 kg Vol. 0,07 m³ Nº bultos: 3
22 20 10 60...		Melamina 25	242,35 €	23,00 kg Vol. 0,07 m³ Nº bultos: 3
21 20 10 60...		Cristal 11	437,51 €	30,00 kg Vol. 0,07 m³ Nº bultos: 3

Código pedido: Código producto + acabado tapa + acabado estructura
Code de commande : Code produit + finition plateau + finition structure

Ejemplo: 21 20 80 60 54 91

Exemple: 21 20 80 60 54 91

Serie kompac

Mesas compactas / Postes compacts

Cód. / Code	Medidas / Dimensions	Tapa / Plateau	P.V.P.	Packing
22 D 16 12...		Melamina 25	419,00 €	44,00 kg Vol. 0,17 m ³ Nº bultos: 4
22 I 16 12...		Melamina 25	419,00 €	44,00 kg Vol. 0,17 m ³ Nº bultos: 4
22 D 18 12...		Melamina 25	440,25 €	48,00 kg Vol. 0,19 m ³ Nº bultos: 4
22 I 18 12...		Melamina 25	440,25 €	48,00 kg Vol. 0,19 m ³ Nº bultos: 4
22 D 20 12...		Melamina 25	471,17 €	52,00 kg Vol. 0,21 m ³ Nº bultos: 4
22 I 20 12...		Melamina 25	471,17 €	52,00 kg Vol. 0,21 m ³ Nº bultos: 4

Código pedido: Código producto + acabado tapa + acabado estructura
Code de commande : Code produit + finition plateau + finition structure

Ejemplo: 22 D 18 12 68 91
Exemple: 22 D 18 12 68 91

Mesas Bench / Postes Bench

Cód. / Code	Medidas / Dimensions	Tapa / Plateau	P.V.P.	Packing
21 50 14 16...		Melamina 19	582,43 €	60,00 kg Vol. 0,22 m ³ Nº bultos: 5
22 50 14 16...		Melamina 25	718,18 €	68,00 kg Vol. 0,22 m ³ Nº bultos: 5
21 50 16 16...		Melamina 19	687,39 €	66,00 kg Vol. 0,26 m ³ Nº bultos: 5
22 50 16 16...		Melamina 25	743,25 €	72,00 kg Vol. 0,26 m ³ Nº bultos: 5
21 50 18 16...		Melamina 19	713,93 €	72,00 kg Vol. 0,26 m ³ Nº bultos: 5
22 50 18 16...		Melamina 25	775,79 €	84,00 kg Vol. 0,34 m ³ Nº bultos: 5
21 50 20 16...		Melamina 19	740,34 €	78,00 kg Vol. 0,34 m ³ Nº bultos: 5
22 50 20 16...		Melamina 25	808,35 €	92,00 kg Vol. 0,34 m ³ Nº bultos: 5

Código pedido: Código producto + acabado tapa + acabado estructura
Code de commande : Code produit + finition plateau + finition structure

Ejemplo: 21 50 18 16 68 91
Exemple: 21 50 18 16 68 91

Serie kompac

Mesas Bench extensión / Postes Bench extension

Cód. / Code	Medidas / Dimensions	Tapa / Plateau	P.V.P.	Packing
21 60 14 16...		Melamina 19	554,67 €	58,00 kg Vol. 0,22 m ³ Nº bultos: 5
22 60 14 16...		Melamina 25	604,51 €	60,00 kg Vol. 0,22 m ³ Nº bultos: 5
21 60 16 16...		Melamina 19	573,73 €	64,00 kg Vol. 0,25 m ³ Nº bultos: 5
22 60 16 16...		Melamina 25	629,58 €	66,00 kg Vol. 0,25 m ³ Nº bultos: 5
21 60 18 16...		Melamina 19	600,27 €	70,00 kg Vol. 0,26 m ³ Nº bultos: 5
22 60 18 16...		Melamina 25	662,13 €	72,00 kg Vol. 0,26 m ³ Nº bultos: 5
21 60 20 16...		Melamina 19	626,66 €	76,00 kg Vol. 0,34 m ³ Nº bultos: 5
22 60 20 16...		Melamina 25	694,68 €	78,00 kg Vol. 0,34 m ³ Nº bultos: 5

Código pedido: Código producto + acabado tapa + acabado estructura
Code de commande : Code produit + finition plateau + finition structure

Ejemplo: 21 60 18 16 68 91
Exemple: 21 60 18 16 68 91

Mesas de reuniones / Postes de réunion

Cód. / Code	Medidas / Dimensions	Tapa / Plateau	P.V.P.	Packing
21 10 12 12...		Melamina 19	476,74 €	40,00 kg Vol. 0,13 m ³ Nº bultos: 3
22 10 12 12...		Melamina 25	506,30 €	46,00 kg Vol. 0,15 m ³ Nº bultos: 3
21 10 12 12...		Cristal 11	1042,76 €	46,00 kg Vol. 0,15 m ³ Nº bultos: 3
21 10 14 12...		Melamina 19	499,66 €	48,00 kg Vol. 0,17 m ³ Nº bultos: 3
22 10 14 12...		Melamina 25	522,31 €	52,00 kg Vol. 0,19 m ³ Nº bultos: 3
21 10 16 12...		Melamina 19	530,33 €	54,00 kg Vol. 0,19 m ³ Nº bultos: 3
22 10 16 12...		Melamina 25	556,19 €	58,00 kg Vol. 0,21 m ³ Nº bultos: 3
21 10 16 12...		Cristal 11	1164,11 €	46,00 kg Vol. 0,15 m ³ Nº bultos: 3
21 10 18 12...		Melamina 19	544,71 €	35,00 kg Vol. 0,14 m ³ Nº bultos: 3
22 10 18 12...		Melamina 25	586,33 €	41,00 kg Vol. 0,16 m ³ Nº bultos: 3
21 10 18 12...		Cristal 11	1298,11 €	46,00 kg Vol. 0,15 m ³ Nº bultos: 3
21 10 20 12...		Melamina 19	558,17 €	54,00 kg Vol. 0,21 m ³ Nº bultos: 3
22 10 20 12...		Melamina 25	604,58 €	58,00 kg Vol. 0,21 m ³ Nº bultos: 3

Código pedido: Código producto + acabado tapa + acabado estructura
Code de commande : Code produit + finition plateau + finition structure

Ejemplo: 21 10 18 12 60 91
Exemple: 21 60 18 16 60 91

Serie kompac

Faldones (melamina) / Voiles de fond (mélamine)

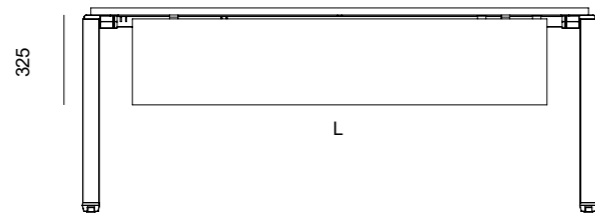

Cód. / Code	Medidas / Dimensions	Melamina / Mélamine	P.V.P.	Packing
2061080...	(L=500) (Mesas/postes 800)		59,10 €	4,2 kg Vol. 0,020 m³ Nº bultos: 1
20610100...	(L=700) (Mesas/postes 1000)		61,17 €	4,4 kg Vol. 0,021 m³ Nº bultos: 1
20610120...	(L=900) (Mesas/postes 1200)		63,00 €	4,6 kg Vol. 0,022 m³ Nº bultos: 1
20610140...	(L=1100) (Mesas/postes 1400)		64,82 €	4,8 kg Vol. 0,024 m³ Nº bultos: 1
20610160...	(L=1300) (Mesas/postes 1600)		66,90 €	5,0 kg Vol. 0,024 m³ Nº bultos: 1
20610180...	(L=1500) (Mesas/postes 1800)		68,72 €	5,2 kg Vol. 0,025 m³ Nº bultos: 1
20610200...	(L=1700) (Mesas/postes 2000)		75,62 €	5,5 kg Vol. 0,027 m³ Nº bultos: 1



Código pedido: Código producto + acabado faldón

Ejemplo: 20610100 54

Code de commande : Code produit + finition voiles de fond

Exemple: 20610100 54

Faldones (metálico) / Voiles de fond (métal)

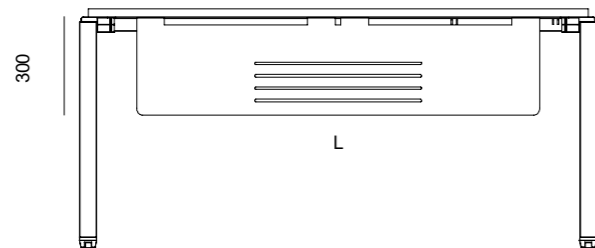

Cód. / Code	Medidas / Dimensions	Metálico / Métal	P.V.P.	Packing
20610500...	(L=500)		81,26 €	4,2 kg Vol. 0,020 m³ Nº bultos: 1
20610745...	(L=745)		88,69 €	5,0 kg Vol. 0,020 m³ Nº bultos: 1
206101145...	(L=1145)		150,29 €	5,2 kg Vol. 0,025 m³ Nº bultos: 1
206101450...	(L=1450)		158,95 €	5,5 kg Vol. 0,027 m³ Nº bultos: 1



Código pedido: Código producto + acabado faldón

Ejemplo: 206101145 91

Code de commande : Code produit + finition voiles de fond

Exemple: 206101145 91

Serie kompac

Separadores melamina (mesas enfrentadas) / Séparateurs mélamine (tables face à face)

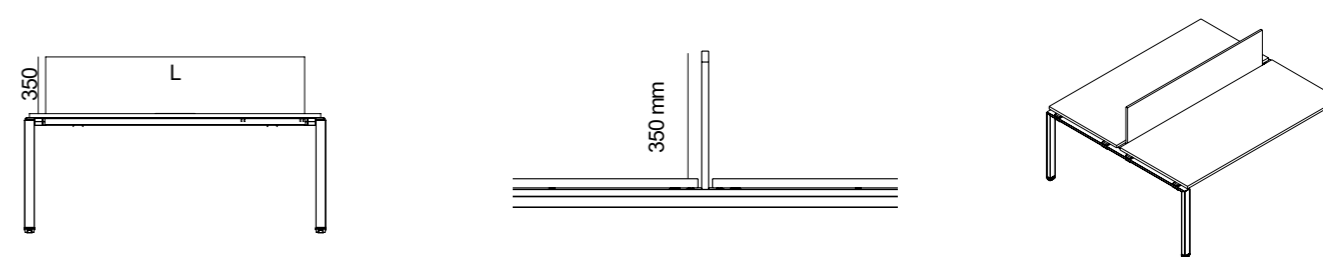

*Opcional: El herraje que incluyen los separadores es para mesas enfrentadas, para mesa individual hay que indicar en el pedido.

*Optionnel : Le matériel inclus avec les séparateurs est pour les tables qui se font face à face, pour les tables simples cela doit être spécifié lors de la commande.

Cód. / Code	Medidas / Dimensions	Melamina / Mélamine	P.V.P.	Packing
2036680...	(L=600) (Mesas/postes 800)		112,34 €	4,2 kg Vol. 0,020 m³ Nº bultos: 1
20366100...	(L=800) (Mesas/postes 1000)		117,92 €	4,4 kg Vol. 0,021 m³ Nº bultos: 1
20366120...	(L=1000) (Mesas/postes 1200)		123,69 €	4,6 kg Vol. 0,022 m³ Nº bultos: 1
20366140...	(L=1200) (Mesas/postes 1400)		127,49 €	4,8 kg Vol. 0,024 m³ Nº bultos: 1
20366160...	(L=1400) (Mesas/postes 1600)		133,05 €	5,0 kg Vol. 0,024 m³ Nº bultos: 1
20366180...	(L=1600) (Mesas/postes 1800)		140,31 €	5,2 kg Vol. 0,025 m³ Nº bultos: 1
20366200...	(L=1800) (Mesas/postes 2000)		150,51 €	5,5 kg Vol. 0,027 m³ Nº bultos: 1



Código pedido: Código producto + acabado separador

Ejemplo: 20366160 53

Code de commande : Code produit + finition séparateurs

Exemple: 20366160 53

Separador lateral (metálico, sólo para Bench) / Séparateur latérale (métal, seulement pour Bench)

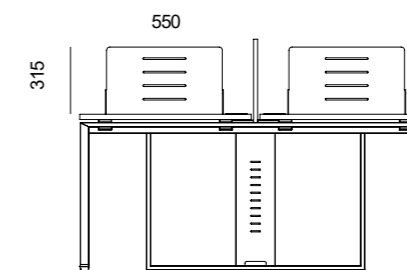

Cód. / Code	Medidas / Dimensions	Metálico / Métal	P.V.P.	Packing
20365050...			105,68 €	3,8 kg Vol. 0,027 m³ Nº bultos: 1

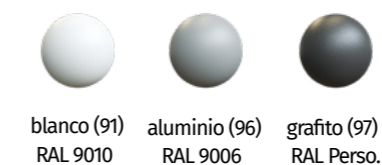

Código pedido: Código producto + acabado separador

Ejemplo: 20365050 96

Code de commande : Code produit + finition séparateurs

Exemple: 20365050 96

Serie kompac

Accesorios / Accessoires

Cód. / Code	Descripción / Description	Acabados / Finitions	Imagen / Image	P.V.P.	Packing
20380060...	CPU metal 600 mm / UC métal 600			112,59 €	5,0 kg Vol. 0,027 m³ Nº bultos: 1
20380080...	CPU metal 800 mm / UC métal 800	blanco (91) aluminio (96) grafito (97) RAL 9010 RAL 9006 RAL Perso.		118,84 €	6,0 kg Vol. 0,027 m³ Nº bultos: 1
C 505...	Tapón pasacables / Obturateur	aluminio (1) blanco (2) negro (4)		4,19 €	0,02 kg Vol. 0,001 m³ Nº bultos: 1
BL...	Mecanizado y tapón a la izquierda Mecanisée et obturateur à gauche			24,45 €	
BM...	Mecanizado y tapón al medio Mecanisée et obturateur au milieu	aluminio (1) blanco (2) negro (4)		24,45 €	
BR...	Mecanizado y tapón a la derecha Mecanisée et obturateur à droite			24,45 €	
C 501...	Gusano pasacables Câblage vertical	aluminio		43,85 €	0,64 kg Vol. 0,005 m³ Nº bultos: 1
BI...	Bandeja individual Plateau individuel	blanco (2) aluminio (1) grafito (3) Negro (4) Resto de colores incremento 5% Autres couleurs Augmentation de 5 %.		20,00 €	
Bandeja bench Plateau bench	BB 550...	Largo 550 mm		28,00 €	
	BB 800...	Largo 800 mm		43,00 €	
	BB 990...	Largo 990 mm		45,00 €	
	BB 1200...	Largo 1200 mm		64,00 €	
	BB 1400...	Largo 1400 mm		70,00 €	
	BB 1490...	Largo 1490 mm		75,00 €	
20360110...	Pasacables vertical Passecables vertical	blanco (91) aluminio (96) grafito (97) RAL 9010 RAL 9006 RAL Perso.		19,60 €	5,50 kg Vol. 0,027 m³ Nº bultos: 1

Código pedido: Código producto + Código acabado
Code de commande : Code produit + Code fini

Ejemplo: BB 800 2
Exemple: BB 800 2

Serie kompac

Accesorios / Accessoires

Cód. / Code	Descripción / Description	Acabados / Finitions	Imagen / Image	P.V.P.	Packing
C 511	Pinza sujeta cables 135 mm largo Pince fixe câbles 135 mm long	Gris		4,37 €	
33101003 00	2 tomas schuko + voz/datos 2 schuko + voix/données	negro		77,19 €	Nº bultos: 1
01000003	Cable conexión a la red eléctrica (1,5 m) Câble de connexion (1,5 m)	negro		16,84 €	Nº bultos: 1
44101003 98	Kit: 2 schuko+voz/datos+cajetín Kit: 2 schuko+voix/données+boîte	schuko negro / cajetín aluminio schuko noir / boîte aluminium		196,50 €	Nº bultos: 1
44101004 91	Mecanizado cajetín / mécanisé boîte			26,06 €	
CAJ	2 schuko+voz/datos + 2 mtros cable 2schuko+voix/données + 2mtro cable	negro		126,31 €	Nº bultos: 1
TAPCAJ	Tapetas para cajetín / Top boîte.	aluminio		58,94 €	Nº bultos: 1
44101006 91	Mecanizado cajetín CAJ / mécanisé boîte CAJ			17,38 €	
A3	Pasacables (240 x 100) Passe-câble (240 x 100)	aluminio		51,00 €	Nº bultos: 1
A3M	Mecanizado pasacables (240 x 100) Mécánisé passe-câble (240 x 100)			17,38 €	Nº bultos: 1
C 510	Kit conexión redondo 1 Schuko + 1 usb Kit de connexion rond 1 Schuko + 1 usb	blanco (2) negro (4)		75,04 €	
44101005 91	Mecanizado Kit conexión redondo / mécanisé Kit de connexion rond			20,26 €	
A4	Pasacables (260 x 116) Passe-câble (260 x 116)	aluminio (1) blanco (2) negro (4)		24,96 €	Nº bultos: 1
A4 M	Mecanizado A4 / mécanisé A4			17,38 €	

Código pedido: Código producto
Code de commande : Code produit

Ejemplo: 33101003 00
Exemple: 33101003 00

Serie kompac



Soporte CPU
Support UC



Tapón pasacables
Obtuteur



Gusano pasacables
Câblage vertical



Bandeja pasacables
Support horizontal



Pinza sujeta cables
Pince à câbles



Pasacables plástico
Passe-câbles en plastique

Serie kompac



Bandeja pasacables Bench
Câblage horizontal Bench



Pasacables vertical
Passecables vertical



Kit: 2 schuko+voz/datos+cajetín
Kit: 2 schuko+voix/données+boîte



Kit conexión redondo
Kit de connexion rond



2 schuko+voz/datos + 2 mtros cable
2schuko+voix/données + 2mtro cable

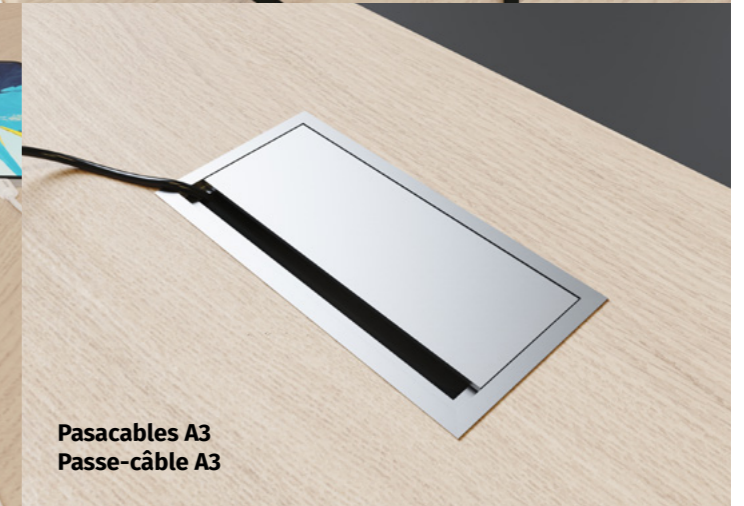

Pasacables A3
Passe-câble A3

Serie kompac

Programa / Programme

Mesas rectas de 800 mm / Postes droits 800 mm

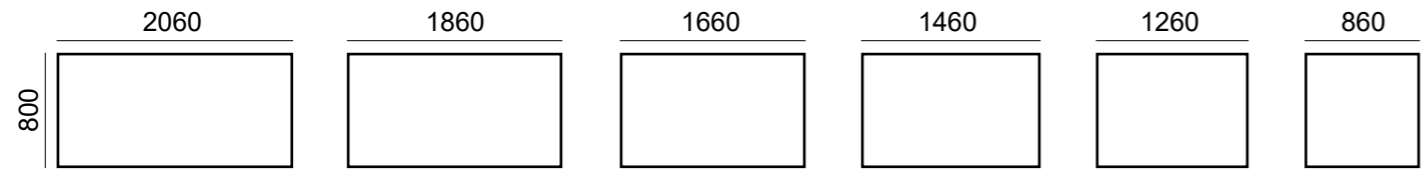

Mesas rectas de 600 mm / Postes droits 600 mm

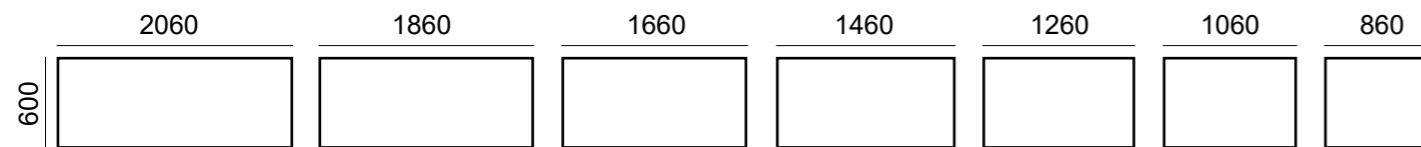

Alas de 600 mm / Retours 600 mm

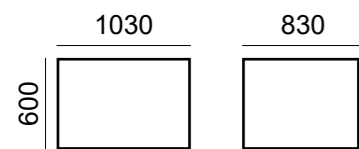

Mesas compactas / Postes compacts

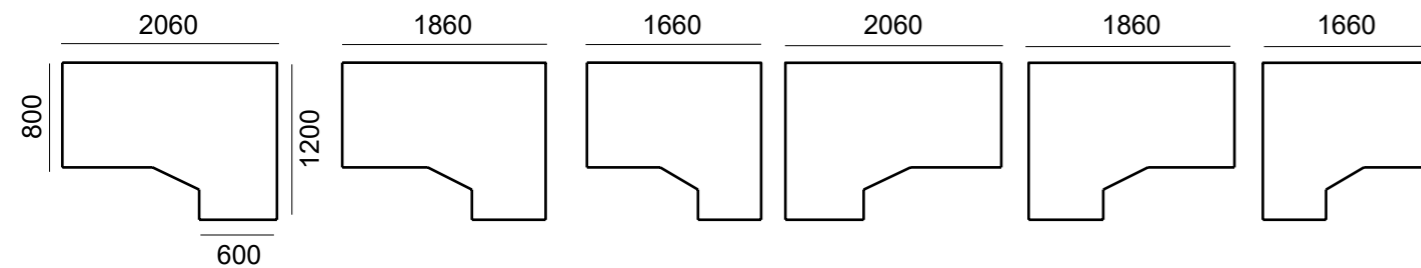

Mesas Bench / Postes Bench

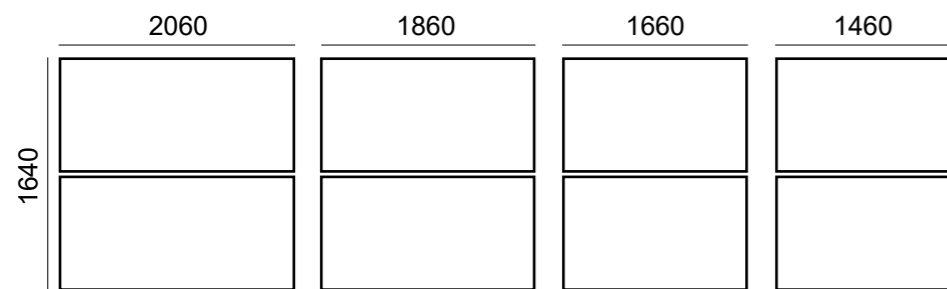

Bench extensión / Bench extension

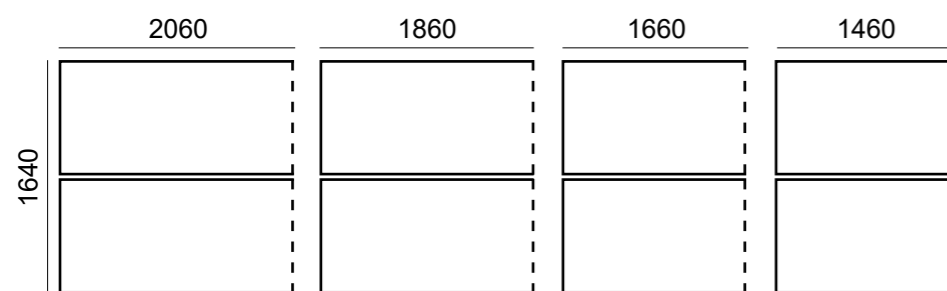

Serie kompac

Mesas de reuniones / Postes de réunion

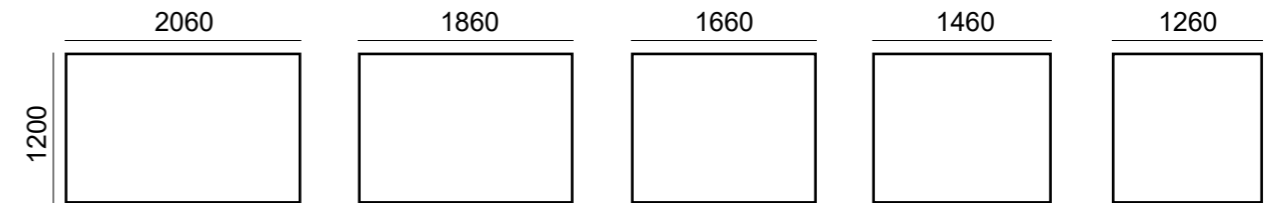

Composiciones de ejemplo / Compositions d'exemple

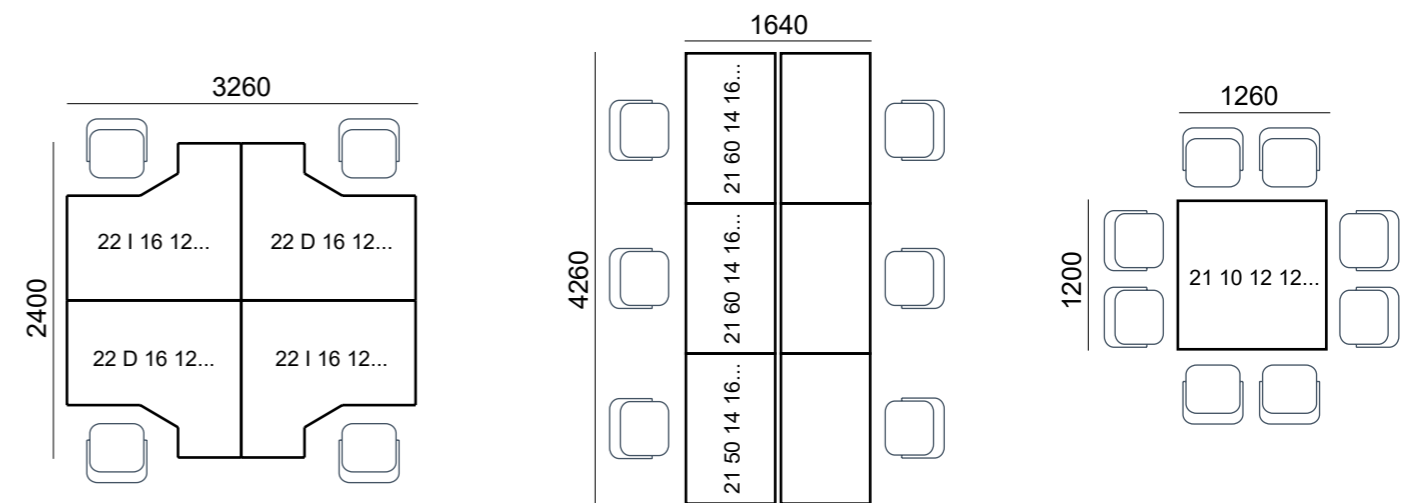
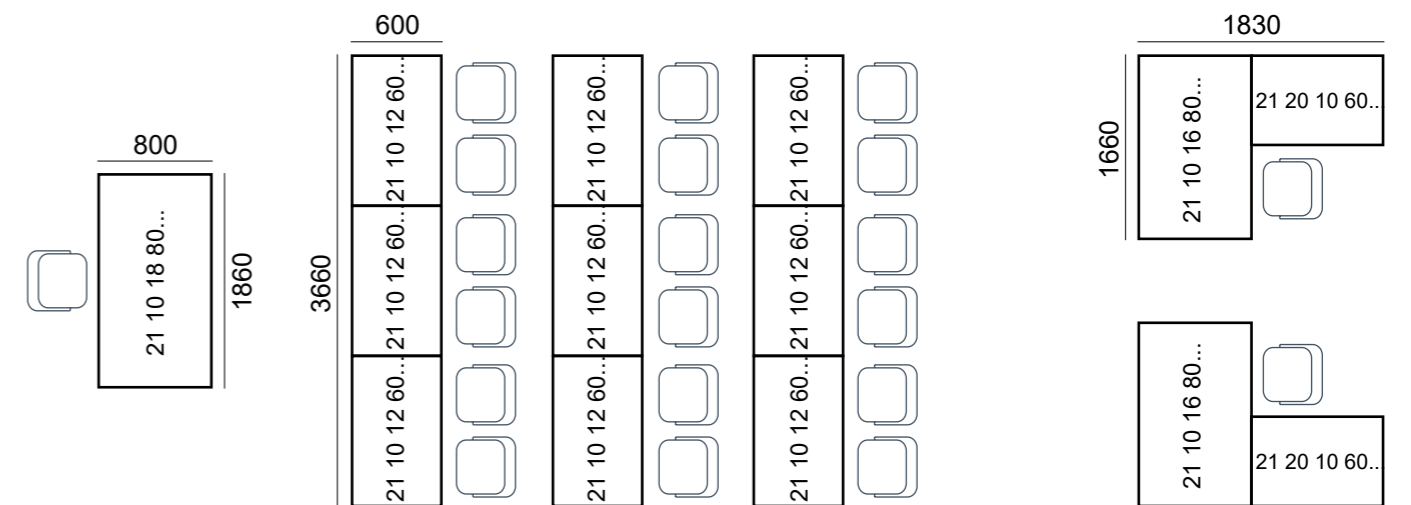



Características técnicas

Caractéristiques techniques



Tapa / Plateau

Melamina: Tablero bilaminado de 25 mm de espesor, cantos en pvc de 1 / 2 mm de espesor.
 Mélangine: Plateau épaisseur 25 mm, chant plaque 1 / 2 mm.



Estructura / Structure

Estructura fabricada en acero. Perfil patas redondo de 25 mm de diámetro y 1,5mm de espesor. Parrilla en barilla de acero de 6 y 5 mm de espesor.
 Structure en acier. Profilé pieds rond de 25 mm de diamètre et 1,5mm d'épaisseur. Grille en acier de 6 et 5 mm d'épaisseur.

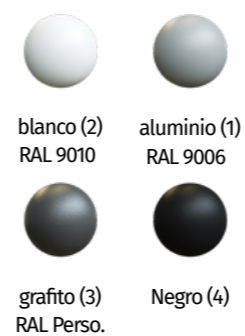

ATENCIÓN 5% DE INCREMENTO DE PRECIO

ATTENTION 5% DE HAUSSE DES PRIX

Programa / Programme

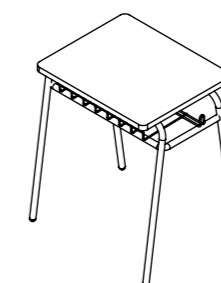

¿Cómo realizar mi pedido? / Comment passer ma commande?

Para realizar un pedido tenemos que completar un código que definirá el modelo y los acabados cada parte del mismo (faldón, estructura...). En cada modelo se indica en el apartado "código de pedido" cual es el orden correcto para evitar errores en los pedidos.

Pour passer une commande, nous devons remplir un code qui définira le modèle et les finitions de chaque partie de celui-ci (voile de fond, structure...). Dans chaque modèle est indiqué dans la section "code de commande" qui est le bon ordre pour éviter les erreurs dans les commandes.

Ejemplo/ Exemple: Pupitre T6, tapa gris de 25 mm de espesor y estructura aluminio.
Pupitre T6, plateau gris de 25 mm d'épaisseur et structure en aluminium.

Modelo/Modèle **Tapa/Plateau** **Estructura/Structure** = **P T6 25 61 1**
PT625 61 1

Acabados

Tapa Melamina / Plateau Mélamine:



haya (52) roble (60) peral (54) blanco (68) gris (61) grafito (62) castaño (53) azul (70)

Estructura / Structure:

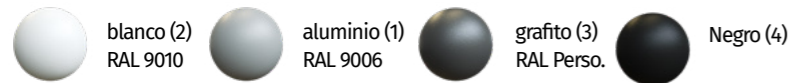

azul (5) RAL 5002 amarillo (6) RAL 1032 verde (7) RAL 6021 Teja (8) RAL 3016

ATENCIÓN 5% DE INCREMENTO DE PRECIO **ATTENTION 5% DE HAUSSE DES PRIX**

Pupitre P6

Cód. / Code	Medidas / Dimensions	Tapa / Plateau	P.V.P.	Packing
-------------	----------------------	----------------	--------	---------

P T6 25...

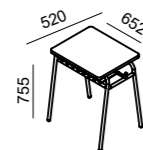

Melamina 25

120,31 €

20,00 kg
Vol. 0,33 m³
Nº bultos: 2

Código pedido: Código producto + Código acabado tapa

Ejemplo: P T6 25 61 1

Code de commande : Code produit + Code fini Plateau

Exemple: P T6 25 61 1

Mesas de reuniones

Mesas de reuniones / Postes de réunion

Características técnicas

Caractéristiques techniques



Disponibile en dos versiones: con estructura en melamina y con estructura metálica. Mesa destinada tanto a ambientes de reunión como de colectividad.

Deux versions: avec structure en mélamine ou en métal. Elles s'utilisent aussi bien pour vos espaces de réunion que pour un usage de type collectivité.

Tapa / Plateau

Melamina: Tablero bilaminado de 25 mm de espesor, cantos en pvc de 2 mm de espesor.

Mélamine: Plateau épaisseur 25 mm, chant plaque 2 mm.



haya (52) roble (60) peral (54) blanco (68) gris (61) grafito (62) castaño (53) azul (70)

Estructura / Structure

Melamina: Tablero bilaminado de 25 mm de espesor, cantos en pvc de 2 mm de espesor.

Mélamine: Plateau épaisseur 25 mm, chant plaque 2 mm.

Mismo acabado que la tapa, ó:

Même finition que plateau, ou:



aluminio (69) grafito (62)

Metal: Acero con pintura epoxi.

Métal: Acier peint en epoxi.



blanco (2)
RAL 9010

aluminio (1)
RAL 9006



grafito (3)
RAL Perso.

Negro (4)



azul (5)
RAL 5002

amarillo (6)
RAL 1032



verde (7)
RAL 6021

Teja (8)
RAL 3016

ATENCIÓN 5% DE INCREMENTO DE PRECIO

ATTENTION 5% DE HAUSSE DES PRIX

Programa / Programme

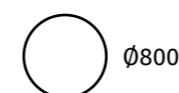

Ø800

C 400 / C 401



Ø1000

C 402 / C 403



Ø1200

C 404 / C 405

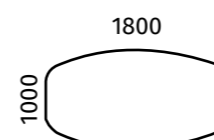

C 406 / C 407

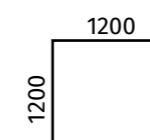

C 408 / C 409

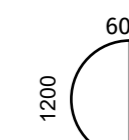

C 410

Mesas de reuniones / Postes de réunion

¿Cómo realizar mi pedido? / Comment passer ma commande?

Para realizar un pedido tenemos que completar un código que definirá el modelo y los acabados cada parte del mismo (faldón, estructura...). En cada modelo se indica en el apartado "código de pedido" cual es el orden correcto para evitar errores en los pedidos.

Pour passer une commande, nous devons remplir un code qui définira le modèle et les finitions de chaque partie de celui-ci (voile de fond, structure...). Dans chaque modèle est indiqué dans la section "code de commande" qui est le bon ordre pour éviter les erreurs dans les commandes.

Ejemplo/ Exemple:

Mesa cuadrada 1200 x 1200, tapa roble, estructura melamina grafito.
Poste reunión 1200 x 1200, plateau chêne, structure mélamine anthracite.

Modelo/Modèle Tapa/Plateau Estructura/Structure = **C408 60 62**
C408 60 62

Acabados Tapa Melamina / Plateau Mélangine:



haya (52) roble (60) peral (54) blanco (68) gris (61) grafito (62) castaño (53) azul (70)

Estructura Melamina / Structure Mélangine:

Mismo acabado que la tapa, ó:
Même finition que plateau, ou:



Estructura metal / Structure métal:



ATENCIÓN 5% DE INCREMENTO DE PRECIO **ATTENTION 5% DE HAUSSE DES PRIX**

Mesas de reuniones (estructura de melamina) / Postes de réunion (structure en mélamine)

Cód. / Code	Medidas / Dimensions	P.V.P.	Packing
C 400...	Ø800 735	187,96 €	24,85 kg Vol. 0,075 m ³ Nº bultos: 2
C 402...	Ø1000 735	200,52 €	29,30 kg Vol. 0,085 m ³ Nº bultos: 2
C 404...	Ø1200 735	206,00 €	34,61 kg Vol. 0,108 m ³ Nº bultos: 2
C 406...	1800 1000 735	263,47 €	62,13 kg Vol. 0,120 m ³ Nº bultos: 3
C 408...	1200 1200 735	217,11 €	39,37 kg Vol. 0,108 m ³ Nº bultos: 2
C 410...	1200 600 735	110,76 €	12,92 kg Vol. 0,060 m ³ Nº bultos: 2

Código pedido: Código producto + Código acabado tapa + Código acabado estructura
Code de commande : Code produit + Code fini plateau + Code fini structure

Ejemplo: C 406 60 60
Exemple: C 406 60 60

Mesas de reuniones / Postes de réunion

Mesas de reuniones (estructura metálica) / Postes de réunion (structure en métal)

Cód. / Code	Medidas / Dimensions	P.V.P.	Packing
C 401...	Ø800 735	349,70 €	25,92 kg Vol. 0,063 m ³ Nº bultos: 3
C 403...	Ø1000 735	362,65 €	30,27 kg Vol. 0,070 m ³ Nº bultos: 3
C 405...	Ø1200 735	379,71 €	35,58 kg Vol. 0,072 m ³ Nº bultos: 2
C 407...	1800 1000 735	582,47 €	64,07 kg Vol. 0,137 m ³ Nº bultos: 3
C 409...	1200 1200 735	386,31 €	40,34 kg Vol. 0,086 m ³ Nº bultos: 3
C 410...	1200 600 735	110,76 €	12,92 kg Vol. 0,060 m ³ Nº bultos: 2

Código pedido: Código producto + Código acabado tapa + Código acabado estructura
Code de commande : Code produit + Code fini plateau + Code fini structure

Ejemplo: C 407 60 97
Exemple: C 407 60 97

Composiciones de ejemplo / Compositions d'exemple

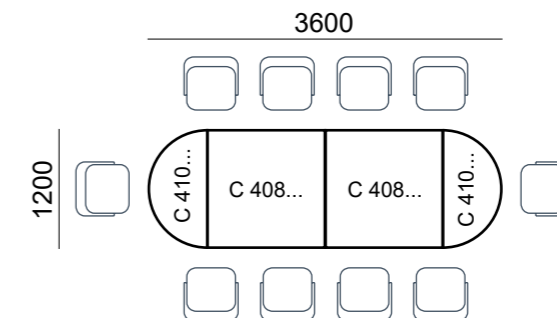



Características técnicas

Caractéristiques techniques

Tapa / Plateau

Melamina: Tablero bilaminado de 19 / 25 mm de espesor, cantos pvc 1 / 2 mm.

Mélamine: Plateau épaisseur 19 / 25 mm, chant plaque 1 / 2 mm.



haya (52) roble (60) peral (54) blanco (68) gris (61) grafito (62) castaño (53) azul (70)

Estructura / Structure

Mesas rectas: Estructura fabricada en acero. Perfil patas: 35 x 35 x 1,5 mm. Perfil largueros: 40 x 20 x 1,5 mm. Con pintura epoxi.

Tables droites: Structure fabriqué en acier. Profil piètements: 35 x 35 x 1,5 mm. Peint en epoxi

Mesas redondas: Acero con pintura epoxi.

Tables rondes: Structure fabriqué en acier peint en epoxi.



blanco (2)
RAL 9010

aluminio (1)
RAL 9006



grafito (3)
RAL Perso.

Negro (4)



azul (5)
RAL 5002

amarillo (6)
RAL 1032



verde (7)
RAL 6021

Teja (8)
RAL 3016

**ATENCIÓN 5% DE
INCREMENTO DE PRECIO**

**ATTENTION 5% DE
HAUSSE DES PRIX**

Mesas de centro

¿Cómo realizar mi pedido? / Comment passer ma commande?

Para realizar un pedido tenemos que completar un código que definirá el modelo y los acabados cada parte del mismo (Tapa, estructura...). En cada modelo se indica en el apartado "código de pedido" cual es el orden correcto para evitar errores en los pedidos.

Pour passer une commande, nous devons remplir un code qui définira le modèle et les finitions de chaque partie de celui-ci (Plateau, structure...). Dans chaque modèle est indiqué dans la section "code de commande" qui est le bon ordre pour éviter les erreurs dans les commandes.

Ejemplo/ Exemple:

Mesa recta de 1200 x 600 x 300, tapa roble, estructura de aluminio.
Poste 1200 x 600 x 300, plateau chêne, structure aluminium.

Modelo/Modèle
L30126019

Tapa/Plateau
60

Estructura/Structure
1

= L 30 12 60 19 60 1

Acabados

Estructura / Structure:



ATENCIÓN 5% DE INCREMENTO DE PRECIO

ATTENTION 5% DE HAUSSE DES PRIX

Melamina tapa y faldón / Mélamine plateau et voile de fond:



Mesas de reuniones / Postes de réunion

Mesas de reuniones (estructura metálica) / Postes de réunion (structure en métal)

Cód. / Code	Medidas / Dimensions	P.V.P.	Packing
MR 80...	Ø800 300	318,50 €	25,92 kg Vol. 0,063 m ³ Nº bultos: 3
MR 10...	Ø1000 300	331,45 €	30,27 kg Vol. 0,070 m ³ Nº bultos: 3
MR 12...	Ø1200 300	348,51 €	35,58 kg Vol. 0,072 m ³ Nº bultos: 2

Código pedido: Código producto + Código acabado tapa + Código acabado estructura.
Code de commande : Code produit + Code fini plateau + Code fini structure.

Ejemplo: C 30 405 52 1
Exemple: C 30 405 52 1

Mesas de centro

Mesas bajas H= 400 mm / Tables basses H= 400 mm

Cód. / Code	Medidas / Dimensions	Tapa / Plateau	P.V.P.	Packing
L 40 60 60 19...	600 600 400-420	Melamina 19	139,86 €	24,00 kg Vol. 0,081 m ³ Nº bultos: 5
L 40 80 80 19...	800 800 400-420	Melamina 19	157,39 €	27,00 kg Vol. 0,09 m ³ Nº bultos: 5
L 40 80 60 19...	800 600 400-420	Melamina 19	145,71 €	30,00 kg Vol. 0,11 m ³ Nº bultos: 5
L 40 10 60 19...	1000 600 400-420	Melamina 19	169,07 €	33,00 kg Vol. 0,13 m ³ Nº bultos: 5
L 40 12 60 19...	1200 600 400-420	Melamina 19	182,23 €	36,00 kg Vol. 0,15 m ³ Nº bultos: 5

Código pedido: Código producto + Código acabado tapa + Código acabado estructura.
Code de commande : Code produit + Code fini plateau + Code fini structure.

Ejemplo: L 40 10 60 19 52 1
Exemple: L 40 10 60 19 52 1

Mesas bajas H= 300 mm / Tables basses H= 300 mm

Cód. / Code	Medidas / Dimensions	Tapa / Plateau	P.V.P.	Packing
L 30 60 60 19...	600 600 300-320	Melamina 19	129,46 €	24,00 kg Vol. 0,081 m ³ Nº bultos: 5
L 30 80 80 19...	800 800 300-320	Melamina 19	146,99 €	27,00 kg Vol. 0,09 m ³ Nº bultos: 5
L 30 80 60 19...	800 600 300-320	Melamina 19	135,31 €	30,00 kg Vol. 0,11 m ³ Nº bultos: 5
L 30 10 60 19...	1000 600 300-320	Melamina 19	158,67 €	33,00 kg Vol. 0,13 m ³ Nº bultos: 5
L 30 12 60 19...	1200 600 300-320	Melamina 19	171,83 €	36,00 kg Vol. 0,15 m ³ Nº bultos: 5

Código pedido: Código producto + Código acabado tapa + Código acabado estructura.
Code de commande : Code produit + Code fini plateau + Code fini structure.

Ejemplo: L 30 10 60 19 52 1
Exemple: L 30 10 60 19 52 1

Características técnicas

Caractéristiques techniques



Tapa y frontal / Plateau et front

Melamina: Tablero bilaminado de 25 mm de espesor, cantos en pvc de 2 mm de espesor.
 Mélangine: Plateau épaisseur 25 mm, chant plaque 2 mm.

-  haya (52)
-  roble (60)
-  peral (54)
-  blanco (68)
-  gris (61)
-  grafito (62)
-  castaño (53)
-  azul (70)



Opción: Frontal metálico, acero 1,5 mm.
 Option: Front en métal, acier 1,5 mm.



aluminio
RAL 9006

Laterales / Latéraux

Melamina: Tablero bilaminado de 25 mm de espesor, cantos en pvc de 2 mm de espesor.
 Mélangine: Latéraux épaisseur 25 mm, chant plaque 2 mm.

- Mismo acabado que la tapa, ó:
 Même finition que plateau, ou:
-  aluminio (69)
 -  grafito (62)

Programa / Programme

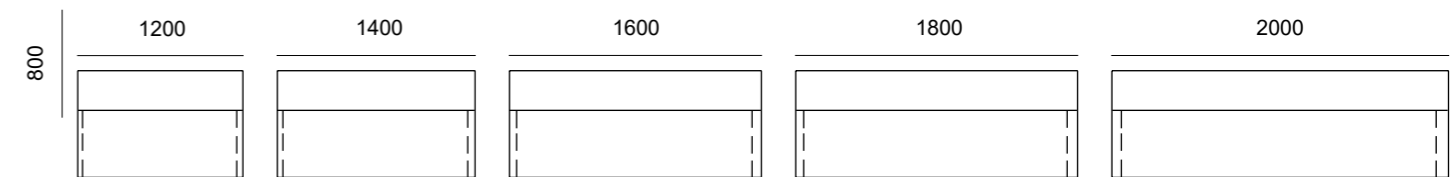

Mostradores 800

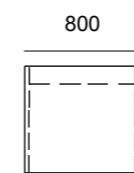

Módulo 800

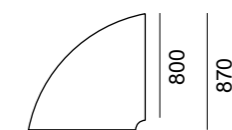

Ángulo 90°

Mostrador M6 / Banque d'accueil M6

¿Cómo realizar mi pedido? / Comment passer ma commande?

Para realizar un pedido tenemos que completar un código que definirá el modelo y los acabados cada parte del mismo (faldón, estructura...). En cada modelo se indica en el apartado "código de pedido" cual es el orden correcto para evitar errores en los pedidos.

Pour passer une commande, nous devons remplir un code qui définira le modèle et les finitions de chaque partie de celui-ci (voile de fond, structure...). Dans chaque modèle est indiqué dans la section "code de commande" qui est le bon ordre pour éviter les erreurs dans les commandes.

Ejemplo/ Exemple:

Mostrador de 1600, frontal metálico, tapas roble, laterales aluminio.
Banque d'accueil 1600, front en métal, plateau chêne, latéraux aluminium.

Modelo/Modèle M 605 Tapa, frontal/Plateau, front 60 Laterales/Latéraux 69 = M 605 60 69

Acabados

Melamina tapa y frontal / Mélamine plateau et front:



haya (52) roble (60) peral (54) blanco (68) gris (61) grafito (62) castaño (53) azul (70)

Melamina laterales / Mélamine latéraux:

Opción: Frontal metálico / Option: Front en métal

Mismo acabado que la tapa, ó:
Même finition que plateau, ou:

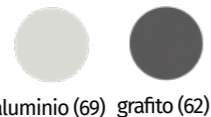

aluminio (69) grafito (62)



aluminio
RAL 9006

Mostrador 800 mm / Banque d'accueil 800 mm

Cód. / Code	Medidas / Dimensions	Largo / Longueur	Frontal / Front	P.V.P.	Packing
M 600...		L=1200	melamina / mélamine	283,88 €	Nº bultos: 4 68,8 kg Vol. 0,182 m³
M 601...			metálico / en métal	395,67 €	Nº bultos: 5
M 602...		L=1400	melamina / mélamine	303,47 €	Nº bultos: 4 75,4 kg Vol. 0,210 m³
M 603...			metálico / en métal	421,06 €	Nº bultos: 5
M 604...		L=1600	melamina / mélamine	323,89 €	Nº bultos: 4 82,7 kg Vol. 0,210 m³
M 605...			metálico / en métal	447,34 €	Nº bultos: 5
M 606...		L=1800	melamina / mélamine	352,66 €	Nº bultos: 4 89,9 kg Vol. 0,252 m³
M 607...			metálico / en métal	501,35 €	Nº bultos: 5
M 608...		L=2000	melamina / mélamine	376,80 €	Nº bultos: 4 97,9 kg Vol. 0,280 m³
M 609...			metálico / en métal	533,02 €	Nº bultos: 5

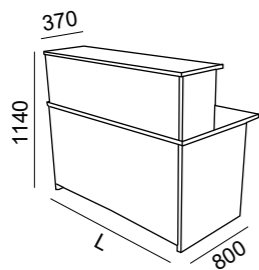

Código pedido: Código producto + Código acabado tapa y frontal+ Código acabado laterales
Code de commande : Code produit + Code fini plateau et frontal+ Code fini latéraux

Ejemplo: M 603 54 54
Exemple: M 603 54 54

Mostrador M6 / Banque d'accueil M6

Módulo 800 mm / Module 800 mm

Cód. / Code	Medidas / Dimensions	Frontal / Front	P.V.P.	Packing
M 612...	Faldón remetido 20 cm Voiles de fond rentrée 20 cm	melamina / mélamine	162,03 €	48,4 kg Vol. 0,140 m³ Nº bultos: 3
M 613...		metálico / en métal	222,86 €	

Código pedido: Código producto + Código acabado tapa y frontal+ Código acabado laterales
Code de commande : Code produit + Code fini plateau et frontal+ Code fini latéraux

Ejemplo: M 612 54 69
Exemple: M 612 54 69

Ángulo 90º / Angle 90º

Cód. / Code	Medidas / Dimensions	Frontal / Front	P.V.P.	Packing
M 611...	1140 370	metálico / en métal	565,01 €	54,2 kg Vol. 0,173 m³ Nº bultos: 6

Código pedido: Código producto + Código acabado tapa y frontal+ Código acabado laterales
Code de commande : Code produit + Code fini plateau et frontal+ Code fini latéraux

Ejemplo: M 611 54 54
Exemple: M 611 54 54

Composiciones de ejemplo / Compositions d'exemple

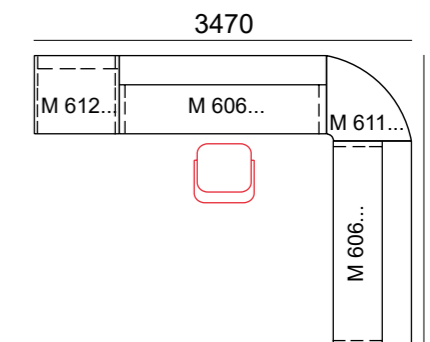
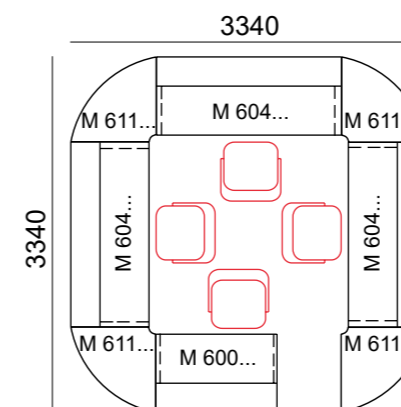
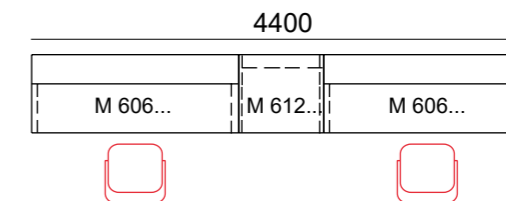



Características técnicas

Caractéristiques techniques

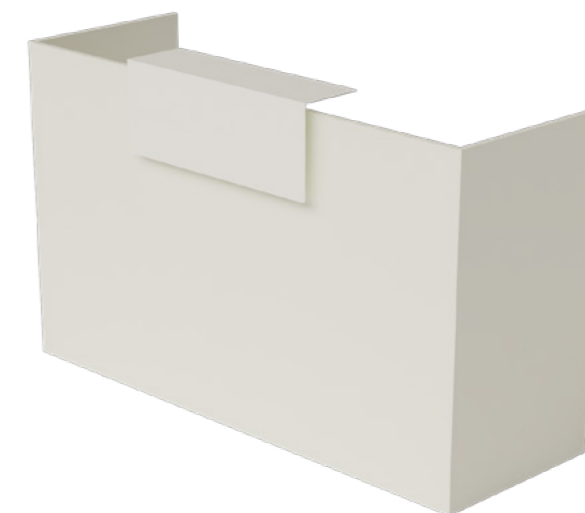

Tapa, frontal y laterales / Plateau, front et latéraux

Melamina: Tablero bilaminado de 19 mm de espesor, cantos en pvc de 1 mm de espesor.

Mélamine: Plateau épaisseur 19 mm, chant plaque 1 mm.



Chapa / Tôle

Metal: Chapa de acero de 2 mm, con pintura epoxi. Acabado blanco RAL 9010, aluminio RAL 9006, grafito y azul.

Métal: Acier 2 mm, peint en epoxi. Finitions blanc RAL 9010, aluminium RAL 9006, anthracite et bleu.

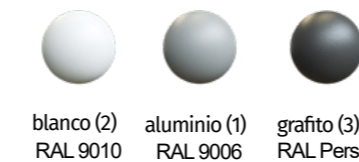

Zócalo / Socle

Melamina: Tablero bilaminado de 19 mm de espesor, cantos en pvc de 1 mm de espesor.

Mélamine: Plateau épaisseur 19 mm, chant plaque 1 mm.



Programa / Programme

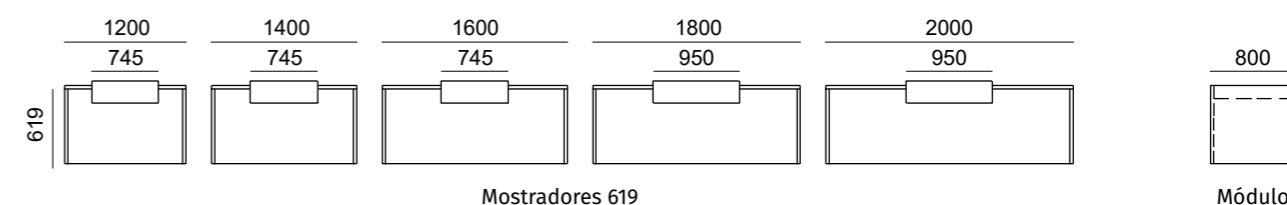

Mostrador M7 / Banque d'accueil M7

¿Cómo realizar mi pedido? / Comment passer ma commande?

Para realizar un pedido tenemos que completar un código que definirá el modelo y los acabados cada parte del mismo (faldón, estructura...). En cada modelo se indica en el apartado "código de pedido" cual es el orden correcto para evitar errores en los pedidos.

Pour passer une commande, nous devons remplir un code qui définira le modèle et les finitions de chaque partie de celui-ci (voile de fond, structure...). Dans chaque modèle est indiqué dans la section "code de commande" qui est le bon ordre pour éviter les erreurs dans les commandes.

Ejemplo/ Exemple:

Mostrador de 1800, tapa/frontal/laterales roble, chapa blanco, zócalo blanco.
Banque d'accueil 1800, plateau/front/latéraux chêne, tôle blanc, socle blanc.

Modelo/Modèle	Tapa, frontal, laterales Plateau, front, latéraux	Chapa/Tôle	Zócalo/Socle	=
M706	60	2	68	M 706 60 2 68

Acabados

Melamina tapa, frontal, laterales y zócalo / Mélamine plateau, front, latéraux et socle:



Chapa / Tôle

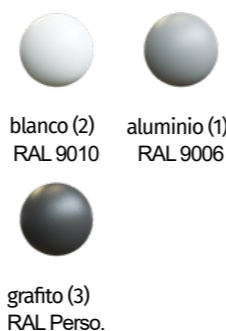

Mostrador 619 mm / Banque d'accueil 619 mm

Cód. / Code	Medidas / Dimensions	Largo / Longueur	Chapa / Tôle	P.V.P.	Packing
M 700...		L=1200		221,43 €	68,8 kg Vol. 0,182 m ³ Nº bultos: 5
M 702...		L=1400	C=745	262,95 €	75,4 kg Vol. 0,210 m ³ Nº bultos: 5
M 704...		L=1600		287,84 €	82,7 kg Vol. 0,210 m ³ Nº bultos: 5
M 706...		L=1800		369,50 €	89,9 kg Vol. 0,252 m ³ Nº bultos: 5
M 708...		L=2000	C=950	442,84 €	97,9 kg Vol. 0,280 m ³ Nº bultos: 5

Código pedido: Código producto + Código acabado tapa ,frontal y laterales + Código acabado chapa + Código acabado zócalo
Code de commande : Code produit + Code fini plateau ,avant et latéraux + Code fini plaqué + Code fini socket

Ejemplo: M 704 60 3 62
Exemple: M 704 60 3 62

Módulos / Modules

Cód. / Code	Medidas / Dimensions	P.V.P.	Packing
M 712...	<p>Faldón remetido 20 cm Voiles de fond rentrée 20 cm</p>	176,38 €	48,4 kg Vol. 0,140 m ³ Nº bultos: 4
M 714...	<p>Faldón remetido 20 cm Voiles de fond rentrée 20 cm</p>	199,45 €	48,4 kg Vol. 0,140 m ³ Nº bultos: 4

Código pedido: Código producto + Código acabado tapa ,frontal y laterales + Código acabado zócalo
Code de commande : Code produit + Code fini plateau ,avant et latéraux + Code fini plaqué + Code fini socket

Ejemplo: M 712 54 3
Exemple: M 712 54 3

Mostrador M7 / Banque d'accueil M7

Composiciones de ejemplo / Compositions d'exemple

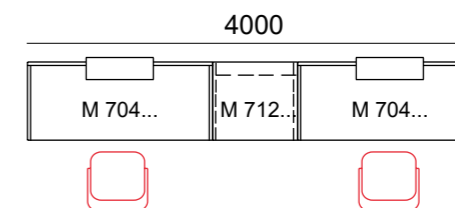

Características técnicas

Caractéristiques techniques

Armarios disponibles en 4 alturas: H=745 mm, H=1345 mm, H=1965 mm, H=2395 mm.
 Laterales de melamina 19 mm.
 Trasera de melamina 10 mm.
 Tapa armarios de melamina 25 mm.
 Puertas de 19 mm con cerradura incorporada y varilla de aluminio (excepto armarios con puerta de cristal).

Armoires disponibles en 4 hauteurs: H=745 mm, H=1345 mm, H=1965 mm, H=2395 mm.
 Latéraux réalisée en mélamine, épaisseur 19 mm.
 Dos réalisée en mélamine, épaisseur 10 mm.
 Tops réalisée en mélamine, épaisseur 25 mm.
 Portes épaisseur 19 mm avec serrure et traingle en aluminium (sauf les armoires avec portes vitrées avec cadre).

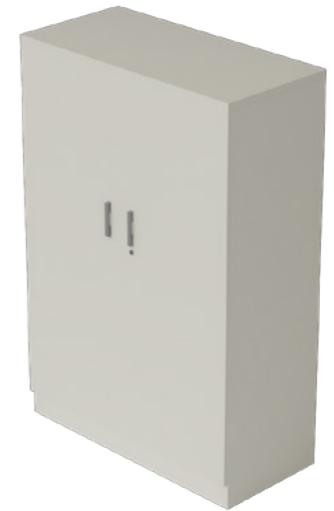

Tapa, puertas y trasera / Plateau, portes et dos

Melamina: Tablero bilaminado, cantos en pvc.
 Mélamine: Tableau en mélamine, chant plaque.



Puertas de cristal: 4 mm.
 Portes en verre: 4 mm.

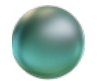

mate (80)

Laterales / Latéraux

Melamina: Tablero bilaminado de 19 mm de espesor, cantos en pvc de 1 mm de espesor.
 Mélamine: Latéraux épaisseur 19 mm, chant plaque 1 mm.

Mismo acabado que la tapa, ó:
 Même finition que plateau, ou:



aluminio (69) grafito (62)

Detalles / Détails



1: Protección antihumedad de poliestireno.
 Protection anti-humidité Polystyrène.

2: Tiradores en PVC. Poignées en PVC.

3: Puertas de cristal mate 4 mm, con marco de aluminio. / Portes en verre depoli 4 mm, avec cadre en aluminium.

4: Guía de archivadores de extracción total con sistema antivuelco. Glissières ouverture 100% sur les tiroirs pour dossiers suspendus.



5: Sistema de archivadores para armarios anchos permite colocar las carpetas tipo A4 de forma paralela y/o perpendicular al cajón. Para carpetas tipo Folio el sistema sólo permite colocar una columna de forma paralela al cajón, el espacio que queda puede ser rellenado con carpetas tipo A4. / Système de rangement pour armoires larges permet de placer les dossiers de type A4 en parallèle et perpendiculaire au tiroir. Pour les dossiers de type Folio, le système permet seulement de placer une colonne parallèle au tiroir, l'espace restant peut être rempli avec des dossiers de type A4.



Armarios / Armoires

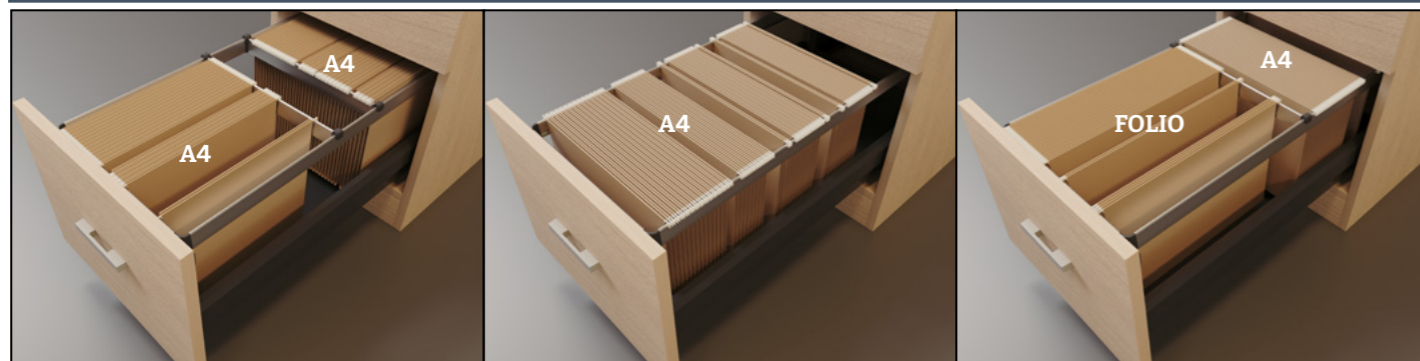

6:El sistema de archivadores para C 316 permite colocar las carpetas tipo A4 de forma paralela o perpendicular al cajón. Las carpetas tipo Folio solo entran de forma perpendicular al cajón y el espacio que deja solo puede ocuparse por carpetas tipo A4 dispuestas de forma paralela. / Le système de classeurs C 316 permet de placer les dossiers de type A4 parallèlement ou perpendiculairement au tiroir. Les dossiers de type Folio n'entrent que perpendiculairement au tiroir et l'espace qu'il laisse ne peut être occupé que par des dossiers de type A4 disposés en parallèle.

Programa / Programme

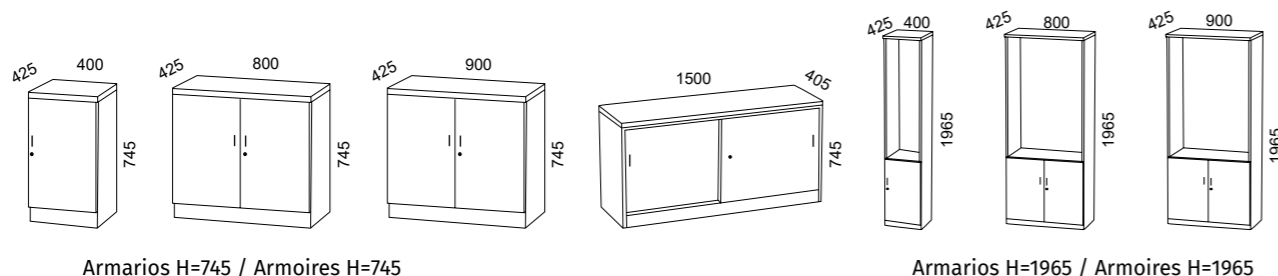

Armarios H=745 / Armoires H=745

Armarios H=1965 / Armoires H=1965

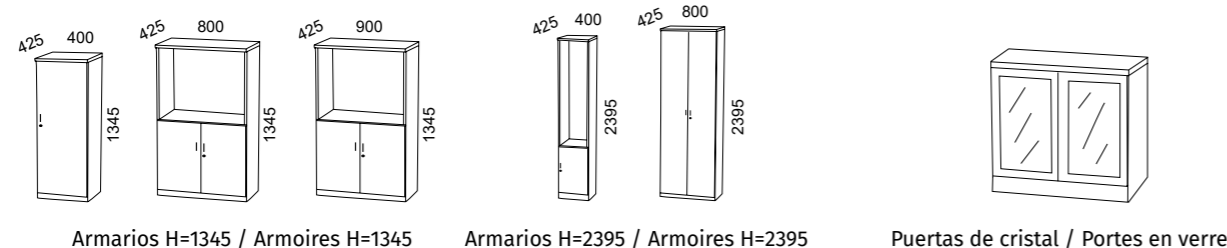

Armarios H=1345 / Armoires H=1345

Armarios H=2395 / Armoires H=2395

Puertas de cristal / Portes en verre

¿Cómo realizar mi pedido? / Comment passer ma commande?

Para realizar un pedido tenemos que completar un código que definirá el modelo y los acabados cada parte del mismo (faldón, estructura...). En cada modelo se indica en el apartado "código de pedido" cual es el orden correcto para evitar errores en los pedidos.

Pour passer une commande, nous devons remplir un code qui définira le modèle et les finitions de chaque partie de celui-ci (voile de fond, structure...). Dans chaque modèle est indiqué dans la section "code de commande" qui est le bon ordre pour éviter les erreurs dans les commandes.

Ejemplo/ Exemple: Armario de 745 x 800 x 425, tapa/puerta/trasera roble, laterales aluminio.
Armoire 745 x 800 x 425, plateau/porte/dos chêne, latéraux aluminium.

Modelo/Modèle	Tapa, Puerta Trasera	Laterales/Latéraux	= C 301 60 69
C301	Plateau, Porte, Dos 60	69	

Acabados Melamina tapa, frontal, laterales y zócalo
Mélamine plateau, front, latéraux et socle:



Melamina laterales
Mélamine latéraux:
Mismo acabado que la tapa, ó:
Même finition que plateau, ou:



Armarios / Armoires

Armarios H=745 mm (estantes no incluidos, ver pág.133) / Armoires H=745 mm (tablettes non inclus, aller page 133)







Cód. / Code	Medidas / Dimensions	Descripción / Description	P.V.P.	Packing
C 303...		Armario reducido vacío Armoire réduit vide	85,00 €	15,06 kg Vol. 0,032 m ³ Nº bultos: 4
C 304...		Armario reducido con puerta Armoire réduit avec porte	144,62 €	18,26 kg Vol. 0,040 m ³ Nº bultos: 5
C 300...		Armario vacío Armoire vide	90,00 €	22,65 kg Vol. 0,050 m ³ Nº bultos: 4
C 301...		Armario con puertas Armoire avec portes	176,51 €	29,05 kg Vol. 0,065 m ³ Nº bultos: 5
C 302...		Armario con archivadores Armoire avec 2 D.S.	553,25 €	49,40 kg Vol. 0,271 m ³ Nº bultos: 1
C 370...		Armario vacío Armoire vide	98,00 €	22,65 kg Vol. 0,050 m ³ Nº bultos: 4
C 371...		Armario con puertas Armoire avec portes	189,00 €	29,05 kg Vol. 0,065 m ³ Nº bultos: 5
C 305...		Armario CRD Armoire CRD	416,61 €	59,76 kg Vol. 0,476 m ³ Nº bultos: 1

Código pedido: Código producto + Código acabado tapa ,Puertas y trasera + Código acabado laterales
Code de commande : Code produit + Code fini plateau ,Portes et arrière + Code finition latérale

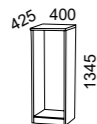
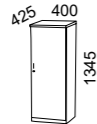
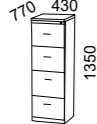
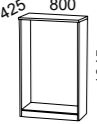
Ejemplo: C 305 62 62
Exemple: C 305 62 62

Armarios / Armoires

Armarios H=1345 mm (estantes no incluidos, ver pág.133) / **Armoires H=1345 mm** (tablettes non inclus, aller page 133)

Cód. / Code	Medidas / Dimensions	Descripción / Description	P.V.P.	Packing
C 314...		Armario reducido vacío Armoire réduit vide	107,00 €	22,80 kg Vol. 0,048 m ³ Nº bultos: 4
C 315...		Armario reducido vacío con puerta Armoire réduit vide avec porte	190,05 €	29,03 kg Vol. 0,063 m ³ Nº bultos: 5
C 316...		Archivador vertical con 4 cajonex duplex Classeur 4 tiroirs	589,38 €	62,04 kg Vol. 0,467 m ³ Nº bultos: 1
C 310...		Armario vacío Armoire vide	115,00 €	32,01 kg Vol. 0,069 m ³ Nº bultos: 4
C 311...		Armario con puertas bajas Armoire avec portes bass	233,07 €	44,44 kg Vol. 0,094 m ³ Nº bultos: 6
C 313...		Armario con puertas Armoire avec portes	245,39 €	46,47 kg Vol. 0,098 m ³ Nº bultos: 5
C 312...		Armario con archivadores Armoire avec 2 D.S.	634,20 €	64,49 kg Vol. 0,485 m ³ Nº bultos: 1
C 372...		Armario vacío Armoire vide	129,00 €	35,01 kg Vol. 0,069 m ³ Nº bultos: 4
C 374...		Armario con puertas bajas Armoire avec portes bass	237,00 €	46,47 kg Vol. 0,099 m ³ Nº bultos: 6
C 373...		Armario con puertas Armoire avec portes	258,00 €	44,47 kg Vol. 0,098 m ³ Nº bultos: 5

Código pedido: Código producto + Código acabado tapa ,Puertas y trasera + Código acabado laterales
Code de commande : Code produit + Code fini plateau ,Portes et arrière + Code finition latérale

Ejemplo: C 313 62 62
Exemple: C 313 62 62

Armarios / Armoires

Armarios H=1965 mm (estantes no incluidos, ver pág.133) / **Armoires H=1965 mm** (tablettes non inclus, aller page 133)

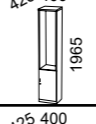
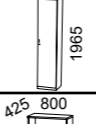
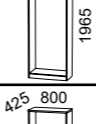
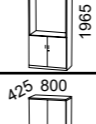
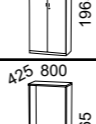
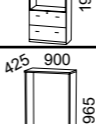
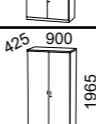
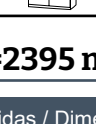
Cód. / Code	Medidas / Dimensions	Descripción / Description	P.V.P.	Packing
C 324...		Armario reducido vacío Armoire réduit vide	138,00 €	30,81 kg Vol. 0,064 m ³ Nº bultos: 4
C 325...		Armario reducido con puerta baja Armoire réduit avec porte bas	207,55 €	34,00 kg Vol. 0,079 m ³ Nº bultos: 6
C 326...		Armario reducido con puerta Armoire réduit avec porte	222,71 €	37,04 kg Vol. 0,079 m ³ Nº bultos: 5
C 320...		Armario vacío Armoire vide	149,00 €	41,69 kg Vol. 0,088 m ³ Nº bultos: 4
C 321...		Armario con puertas bajas Armoire avec portes bass	259,00 €	54,11 kg Vol. 0,113 m ³ Nº bultos: 6
C 323...		Armario con puertas Armoire avec portes	291,74 €	60,41 kg Vol. 0,103 m ³ Nº bultos: 5
C 322...		Armario con archivadores Armoire avec 2 D.S.	669,66 €	74,04 kg Vol. 0,706 m ³ Nº bultos: 1
C 375...		Armario vacío Armoire vide	160,00 €	43,69 kg Vol. 0,088 m ³ Nº bultos: 4
C 377...		Armario con puertas bajas Armoire avec portes bass	269,00 €	56,11 kg Vol. 0,120 m ³ Nº bultos: 6
C 376...		Armario con puertas Armoire avec portes	311,00 €	63,41 kg Vol. 0,103 m ³ Nº bultos: 5

Armarios H=2395 mm (estantes no incluidos, ver pág.133) / **Armoires H=2395 mm** (tablettes non inclus, aller page 133)

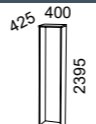
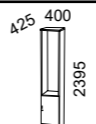
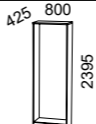
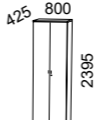
Cód. / Code	Medidas / Dimensions	Descripción / Description	P.V.P.	Packing
C 332...		Armario reducido vacío Armoire réduit vide	211,52 €	35,55 kg Vol. 0,077 m ³ Nº bultos: 4
C 333...		Armario reducido con puerta baja Armoire réduit avec porte bas	265,95 €	49,79 kg Vol. 0,085 m ³ Nº bultos: 6
C 330...		Armario vacío Armoire vide	223,33 €	50,79 kg Vol. 0,110 m ³ Nº bultos: 4
C 331...		Armario con puertas Armoire avec portes	362,53 €	76,60 kg Vol. 0,130 m ³ Nº bultos: 5

Código pedido: Código producto + Código acabado tapa ,Puertas y trasera + Código acabado laterales
Code de commande : Code produit + Code fini plateau ,Portes et arrière + Code finition latérale

Ejemplo: C 333 62 62
Exemple: C 333 62 62

¿Cómo realizar mi pedido? / Comment passer ma commande?

Para realizar un pedido tenemos que completar un código que definirá el modelo y los acabados cada parte del mismo (faldón, estructura...). En cada modelo se indica en el apartado "código de pedido" cual es el orden correcto para evitar errores en los pedidos.

Pour passer une commande, nous devons remplir un code qui définira le modèle et les finitions de chaque partie de celui-ci (voile de fond, structure...). Dans chaque modèle est indiqué dans la section "code de commande" qui est le bon ordre pour éviter les erreurs dans les commandes.

Ejemplo/ Exemple:

Armario con puertas de cristal de 745 x 800 x 425, tapa/trasera roble, laterales aluminio.
Armoire portes en verre 745 x 800 x 425, plateau/dos chêne, latéraux aluminium.

Modelo/Modèle C340 Tapa y trasera/Plateau, dos 60 Laterales/Latéraux 69 = C 301 60 69

Acabados

Melamina tapa, trasera / Mélamine plateau, dos:



Melamina laterales

Mélamine latéraux:

Mismo acabado que la tapa, ó:
Même finition que plateau, ou:



Puertas de cristal mate 4 mm,
marco aluminio:
Portes en verre depoli 4 mm,
cadre en aluminium:



Armarios con puertas de cristal (sin cerradura) / Armoires avec portes en verre (sans serrure)

Cód. / Code	Medidas / Dimensions	Descripción / Description	P.V.P.	Packing
C 340...		Armario con puertas de cristal Armoire avec portes en verre	400,85 €	29,05 kg Vol. 0,065 m ³ Nº bultos: 6
C 341...		Armario con puertas de cristal Armoire avec portes en verre	532,22 €	44,47 kg Vol. 0,098 m ³ Nº bultos: 6
C 344...		Armario reducido con puerta de cristal Armoire réduit avec porte en verre	484,67 €	37,04 kg Vol. 0,079 m ³ Nº bultos: 5
C 342...		Armario con puertas bajas de cristal Armoire avec portes bass en verre	512,28 €	54,11 kg Vol. 0,113 m ³ Nº bultos: 7
C 343...		Armario con puertas de cristal Armoire avec portes en verre	680,59 €	60,41 kg Vol. 0,103 m ³ Nº bultos: 6

Código pedido: Código producto + Código acabado tapa y trasera + Código acabado laterales
Code de commande : Code produit + Code fini plateau et dos + Code fini latéraux

Ejemplo: C 341 68 68
Exemple: C 341 68 68

Estantes de armario / Tablettes d'armoire

Cód. / Code	Medidas / Dimensions	Descripción / Description	P.V.P.	Packing
C 362...		Estante melamina, para armario ancho 400 mm, espesor 19 mm Tablette en mélamine, pour armoire largeur 400, épaisseur 19	11,30 €	1,70 kg Vol. 0,004 m ³ Nº bultos: 0,5
C 363...		Estante melamina, para armario ancho 400 mm, espesor 25 mm Tablette en mélamine, pour armoire largeur 400, épaisseur 25	13,28 €	2,60 kg Vol. 0,004 m ³ Nº bultos: 0,5
C 360...		Estante melamina, para armario ancho 800 mm, espesor 19 mm Tablette en mélamine, pour armoire largeur 800, épaisseur 19	16,68 €	3,52 kg Vol. 0,008 m ³ Nº bultos: 0,5
C 361...		Estante melamina, para armario ancho 800 mm, espesor 25 mm Tablette en mélamine, pour armoire largeur 800, épaisseur 25	20,78 €	5,40 kg Vol. 0,008 m ³ Nº bultos: 0,5
C 366...		Estante melamina, para armario ancho 900 mm, espesor 25 mm Tablette en mélamine, pour armoire largeur 900, épaisseur 25	29,10 €	6,20 kg Vol. 0,008 m ³ Nº bultos: 0,5

Código pedido: Código producto + Código acabado Ejemplo: C 362 54
Code de commande : Code produit + Code fini Exemple: C 362 54

C 364...		Estante metálico para colgar carpetas, para armario ancho 800 mm Tablette en métal pour dossiers suspendus, pour armoire largeur 800	27,71 €	1,50 kg Vol. 0,002 m ³ Nº bultos: 0,5
----------	--	---	---------	--

Código pedido: Código producto + Código acabado Ejemplo: C 364 99
Code de commande : Code produit + Code fini Exemple: C 364 99

Accesorios / Accessoires

Cód. / Code	Medidas / Dimensions	Descripción / Description	P.V.P.	Packing
C 365...		Portaperchas metálico extensible Penderie en métal	17,65 €	0,50 kg Vol. 0,002 m ³ Nº bultos: 1

Código pedido: Código producto + Código acabado Ejemplo: C 365 99
Code de commande : Code produit + Code fini Exemple: C 365 99

Características técnicas

Caractéristiques techniques



Estanterías disponibles en 2 alturas: H=1345 mm y H=2395 mm.
 Laterales de melamina 25 mm.
 Estantes de melamina 25 mm.
 Refuerzos de melamina 19 mm.

Rayonnages disponibles en 2 hauteurs: H=1345 mm y H=2395 mm.
 Latéraux réalisée en mélamine, épaisseur 25 mm.
 Tablettes réalisée en mélamine, épaisseur 25 mm.
 Renforcement réalisée en mélamine, épaisseur 19 mm.

Laterales / Latéraux

Melamina: Tablero bilaminado de 25 mm de espesor, cantos en pvc de 2 mm de espesor.
 Mélamine: Latéraux épaisseur 25 mm, chant plaque 2 mm.



Estantes / Tablettes

Melamina: Tablero bilaminado de 25 mm de espesor, cantos en pvc de 2 mm de espesor.
 Mélamine: Latéraux épaisseur 25 mm, chant plaque 2 mm.



Detalles / Détails



1: Protección antihumedad de poliestireno.
 Protection anti-humidité Polystyrène.

Programa / Programme

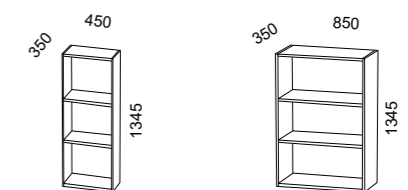

Estanterías H=1345 / Rayonnages H=1345

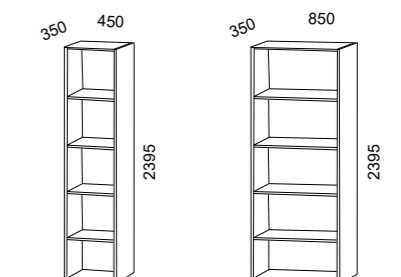

Estanterías H=2395 / Rayonnages H=2395



¿Cómo realizar mi pedido? / Comment passer ma commande?

Para realizar un pedido tenemos que completar un código que definirá el modelo y los acabados cada parte del mismo (faldón, estructura...). En cada modelo se indica en el apartado "código de pedido" cual es el orden correcto para evitar errores en los pedidos.

Pour passer une commande, nous devons remplir un code qui définira le modèle et les finitions de chaque partie de celui-ci (voile de fond, structure...). Dans chaque modèle est indiqué dans la section "code de commande" qui est le bon ordre pour éviter les erreurs dans les commandes.

Ejemplo/ Exemple:

Estantería de 1345 x 850 x 350, laterales peral.
Rayonnages 1345 x 850 x 350, latéraux poirier.

Modelo/Modèle C352 Acabado/Finition 54 = C 352 54

Acabados

Estructura / structure:



haya (52) roble (60) peral (54) blanco (68) gris (61) grafito (62) castaño (53) azul (70)

Estanterías H=1345 mm (estantes no incluidos, ver pág.91) / Rayonnages H=1345 mm (tablettes non inclus, aller page 91)

Cód. / Code	Medidas / Dimensions	Descripción / Description	P.V.P.	Packing
C 356...		Estantería ancho 450 mm Rayonnage largeur 450 mm	84,77 €	20,34 kg Vol. 0,024 m³ Nº bultos: 3
C 357...		Extensión para estantería ancho 450 mm Extension pour rayonnage largeur 450 mm	44,06 €	10,95 kg Vol. 0,017 m³ Nº bultos: 2
C 352...		Estantería ancho 850 mm Rayonnage largeur 850 mm	86,06 €	20,86 kg Vol. 0,026 m³ Nº bultos: 3
C 353...		Extensión para estantería ancho 850 mm Extension pour rayonnage largeur 850 mm	45,52 €	11,47 kg Vol. 0,018 m³ Nº bultos: 2

Código pedido: Código producto + Código acabado estructura Ejemplo: C 352 69
Code de commande : Code produit + Code fini structure Exemple: C 352 69

Estanterías H=2395 mm (estantes no incluidos, ver pág.91) / Rayonnages H=2395 mm (tablettes non inclus, aller page 91)

Cód. / Code	Medidas / Dimensions	Descripción / Description	P.V.P.	Packing
C 354...		Estantería ancho 450 mm Rayonnage largeur 450 mm	150,62 €	31,98 kg Vol. 0,071 m³ Nº bultos: 3
C 355...		Extensión para estantería ancho 450 mm Extension pour rayonnage largeur 450 mm	76,53 €	16,86 kg Vol. 0,037 m³ Nº bultos: 2
C 350...		Estantería ancho 850 mm Rayonnage largeur 850 mm	155,36 €	34,76 kg Vol. 0,078 m³ Nº bultos: 3
C 351...		Extensión para estantería ancho 850 mm Extension pour rayonnage largeur 850 mm	76,88 €	17,38 kg Vol. 0,039 m³ Nº bultos: 2

Código pedido: Código producto + Código acabado estructura Ejemplo: C 350 69
Code de commande : Code produit + Code fini structure Exemple: C 350 69

Estantes de estanterías / Tablettes de rayonnages

Cód. / Code	Medidas / Dimensions	Descripción / Description	P.V.P.	Packing
C 359...		Estante para estantería ancho 450 mm Tablette pour rayonnage largeur 450 mm	19,06 €	2,12 kg Vol. 0,008 m³ Nº bultos: 0,5
C 358...		Estante para estantería ancho 850 mm Tablette pour rayonnage largeur 850 mm	28,72 €	4,24kg Vol. 0,015 m³ Nº bultos: 0,5

Código pedido: Código producto + Código acabado estante Ejemplo: C 358 68
Code de commande : Code produit + Code fini tablette Exemple: C 358 68

Características técnicas

Caractéristiques techniques



Cajoneras melamina
Caissons en mélamine

Cajoneras metálicas
Caissons en métal

Cajoneras melamina:
Guías de extracción total de acero "sendzimir".
Cierre centralizado con llave.
5ª rueda estabilizadora para archivador rodante.

Caissons mélamine:
Guides d'extraction totale en acier "sendzimir".
Cerrure centralisée avec clés.
5ème roulette pour fichier mobile.

Cajoneras metálicas:
Guías de extracción total de acero "sendzimir".
Cierre centralizado con llave.
5ª rueda estabilizadora para archivador rodante.
Estructura metálica pintada en epoxi blanco o aluminio.

Caissons en métal:
Guides d'extraction totale en acier "sendzimir".
Cerrure centralisée avec clés.
5ème roulette pour fichier mobile.
Structure en métal, epoxi blanc ou aluminium.

Cajoneras melamina / Caissons en mélamine

Tapa, frontal, trasera: Tablero bilaminado, cantos en pvc.
Plateau, front, dos: Plateau mélamine, chant plaque.



Laterales: Tablero bilaminado, cantos en pvc.
Latéraux: Plateau mélamine, chant plaque.

Mismo acabado que la tapa, ó:
Même finition que plateau, ou:
aluminio (69) grafito (62)

Cajoneras metálicas / Caissons en métal

Metal: Acero con pintura epoxi. Acabado blanco y aluminio.
Métal: Acier peint en epoxi. Finitions blanc et aluminium.



Detalles / Détails

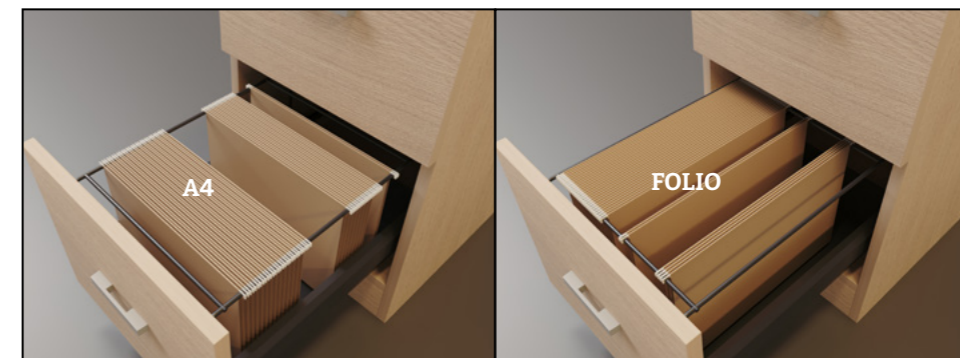

El sistema de archivadores para cajoneras permite colocar las carpetas tipo A4 de forma paralela al cajón y las de tipo Folio de forma perpendicular al mismo. / Le système de rangement pour tiroirs permet de placer les dossiers de type A4 parallèlement au tiroir et ceux de type Folio perpendiculairement au tiroir.

Programa / Programme

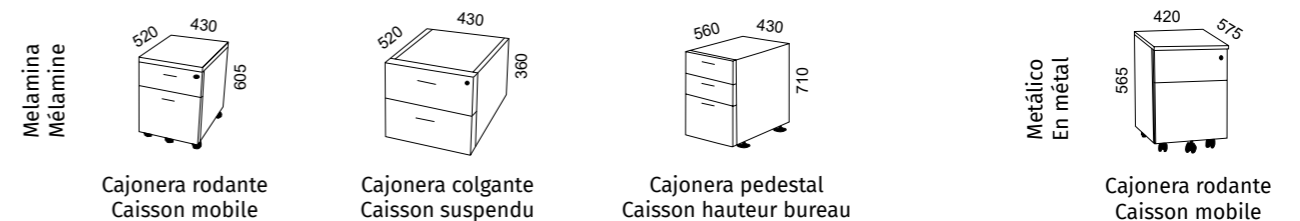

Cajoneras / Caissons

¿Cómo realizar mi pedido? / Comment passer ma commande?

Para realizar un pedido tenemos que completar un código que definirá el modelo y los acabados cada parte del mismo (faldón, estructura...). En cada modelo se indica en el apartado "código de pedido" cual es el orden correcto para evitar errores en los pedidos.

Pour passer une commande, nous devons remplir un code qui définira le modèle et les finitions de chaque partie de celui-ci (voile de fond, structure...). Dans chaque modèle est indiqué dans la section "code de commande" qui est le bon ordre pour éviter les erreurs dans les commandes.

Ejemplo/ Exemple:

Cajonera rodante (1 cajón + archivador), roble, laterales aluminio.
Caisson mobile (1 caisson + fichier), chêne, latéraux aluminium.

Modelo/Modèle **C100** Tapa, frontal, trasera/
Plateau, front, dos **60** Laterales/Latéraux **69** = **C 100 60 69**

Acabados

Melamina tapa, frontal, trasera / Mélamine plateau, front, dos:



haya (52) roble (60) peral (54) blanco (68) gris (61) grafito (62) castaño (53) azul (70)

Melamina laterales / Mélamine latéraux:

Mismo acabado que la tapa, ó:

Même finition que plateau, ou:



aluminio (69) grafito (62)

Cajonera rodante (melamina) / Caisson mobile (mélamine)

Cód. / Code	Medidas / Dimensions	Descripción / Description	P.V.P.	Packing
C 100...		Cajonera rodante (1 cajón + archivador) Caisson mobile (1 caisson + fichier)	186,08 €	23,75 kg Vol. 0,121 m³ Nº bultos: 1
C 101...		Cajonera rodante (3 cajones) Caisson mobile (3 caissons)	175,26 €	24,10 kg Vol. 0,121 m³ Nº bultos: 1

Código pedido: Código producto + Código acabado tapa, frontal y trasera + Código acabado laterales
Code de commande : Code produit + Code fini plateau, avant et arrière + Code fini latéraux

Ejemplo: C 100 60 60
Exemple: C 100 60 60

Cajonera colgante (melamina) / Caisson suspendu (mélamine)

Cód. / Code	Medidas / Dimensions	Descripción / Description	P.V.P.	Packing
C 102...		Cajonera colgante (2 cajones) Caisson suspendu (2 caissons)	125,79 €	15,60 kg Vol. 0,082 m³ Nº bultos: 1

Código pedido: Código producto + Código acabado tapa, frontal y trasera + Código acabado laterales
Code de commande : Code produit + Code fini plateau, avant et arrière + Code fini latéraux

Ejemplo: C 102 60 60
Exemple: C 102 60 60

Cajoneras / Caissons

Cajonera pedestal (melamina) / Caisson hauteur bureau (mélamine)

Cód. / Code	Medidas / Dimensions	Descripción / Description	P.V.P.	Packing
C 103...		Cajonera pedestal (2 cajones + archivador) Caisson hauteur bureau (2 caissons + fichier)	262,37 €	25,10 kg Vol. 0,174 m³ Nº bultos: 1
C 104...		Cajonera pedestal (4 cajones) Caisson hauteur bureau (4 caissons)	262,99 €	25,10 kg Vol. 0,174 m³ Nº bultos: 1
C 105...		Sobretapa cajonera pedestal 600 (opcional) Top caisson hauteur bureau 600 (option)	29,28 €	5,01 kg Vol. 0,024 m³ Nº bultos: 1
C 106...		Sobretapa cajonera pedestal 800 (opcional) Top caisson hauteur bureau 800 (option)	34,05 €	6,91 kg Vol. 0,033 m³ Nº bultos: 1

Código pedido: Código producto + Código acabado tapa, frontal y trasera + Código acabado laterales
Code de commande : Code produit + Code fini plateau, avant et arrière + Code fini latéraux

Ejemplo: C 104 60 62
Exemple: C 104 60 62

Cajonera rodante (metálica) / Caisson mobile (en métal)

Cód. / Code	Medidas / Dimensions	Descripción / Description	P.V.P.	Packing
L 100...		blanco (91) aluminio (98) Cajonera rodante (1 cajón + archivador) Caisson mobile (1 caisson + fichier)	303,86 €	20,80 kg Vol. 0,14 m³ Nº bultos: 1
L 101...		Cajonera rodante (3 cajones) Caisson mobile (3 caissons)	303,86 €	20,80 kg Vol. 0,14 m³ Nº bultos: 1

Código pedido: Código producto + Código acabado
Code de commande : Code produit + Code fini

Ejemplo: L 101 98
Exemple: L 101 98

Accesorios / Accessoires

Cód. / Code	Medidas / Dimensions	Descripción / Description	P.V.P.	Packing
L 149		Bandeja portapapiceros de PVC negro Plumier en PVC noir	11,95 €	0,40 kg Vol. 0,03 m³ Nº bultos: 1

Código pedido: Código producto
Code de commande : Code produit

Ejemplo: L 149
Exemple: L 149

Características técnicas

Caractéristiques techniques

Biombos de separación de espacios con dos opciones de acabados para el panel, en melamina y tapizado. 4 tamaños diferentes. Patas metálicas con reguladores.

Multitud de complementos como: Pizarra blanca, colgadores, soporte de tv, unión entre biombos y unión en 90 grados.

Opción acabado del panel en melamina:

Panel de melamina de 19 mm con cantos plásticos de 1 mm de espesor. 8 acabados diferentes.

Opción acabado panel tapizado:

Paneles de melamina de 19 mm espesor, recubiertos por cada cara por goma espuma de espesor 10 mm y densidad 20 kg/m³. Tapizado mediante funda textil con cremallera.

Dos grupos de telas diferentes con 36 acabados en total.



Patas en tubo de acero de 20 mm de diámetro y 1,5 mm de espesor. Pintura epoxi polimerizada en el horno, disponible en color blanco y Negro. Niveladores roscados plásticos negros en las patas. Tornillos de fijación, tapas para tubos y pies de mediacaña para la unión del tubo con el panel en color negro.

Cloison de séparation avec deux options de finitions de panneaux, mélamine et tapissée. 4 tailles différentes. Pieds en métal avec régulateurs.

Une multitude de compléments tels que : tableau blanc, cintres, support TV, union entre les écrans et union à 90 degrés.

Finition du panneau mélaminé en option :

Panneau mélaminé de 19 mm avec chants en plastique de 1 mm d'épaisseur. 8 finitions différentes.

Option de finition des panneaux tapissés :

Panneaux mélaminés de 19 mm d'épaisseur, recouverts de chaque côté d'une mousse de caoutchouc de 10 mm d'épaisseur et d'une densité de 20 kg/m³. Rembourrage avec housse textile avec fermeture éclair.

Deux groupes de tailles différentes avec 36 finitions au total.

Pieds en tube d'acier de 20 mm de diamètre et de 1,5 mm d'épaisseur. Peinture époxy durcie au four, disponible en blanc et en noir. Niveleurs filetés en plastique noir sur les pieds. Vis de fixation, capuchons pour tubes et pieds pour l'assemblage du tube au panneau en noir.

Detalles / Détails



Pies niveladores en cada pata.
Pieds de nivellement sur chaque pied.

Programa / Programme

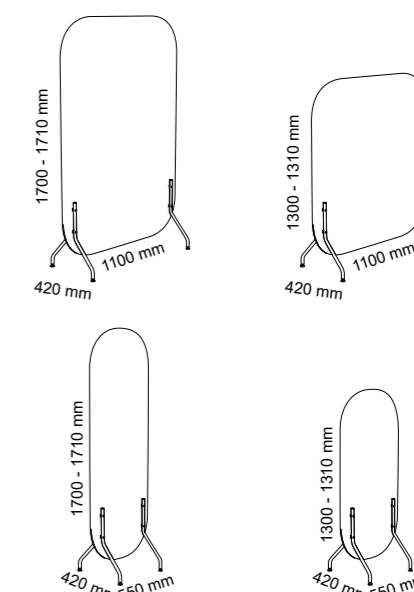

¿Cómo realizar mi pedido? / Comment passer ma commande?

Para realizar un pedido tenemos que completar un código que definirá el modelo y los acabados cada parte del mismo (panel y patas). En cada modelo se indica en el apartado "código de pedido" cual es el orden correcto para evitar errores en los pedidos.

Pour passer une commande, il faut remplir un code qui définira le modèle et les finitions de chaque partie de celui-ci (panneau et pieds). Dans chaque modèle, l'ordre correct est indiqué dans la section "code de commande" afin d'éviter les erreurs dans les commandes.

Ejemplo/ Exemple:

Biombo 1700 x 1100 mm tapizado con tela grupo 1 en basic Rojo, patas en negro.
Cloison 1345 x 850 x 350, latéraux poirier.

Modelo/Modèle Acabado panel/Finition du panneau Acabado patas/Finition pieds = **BT 1711 05 4**
BT 1711 05 4

Acabados

haya (52)

Melamina / Mélamine:



Telas / Tissus:

GRUPO 1

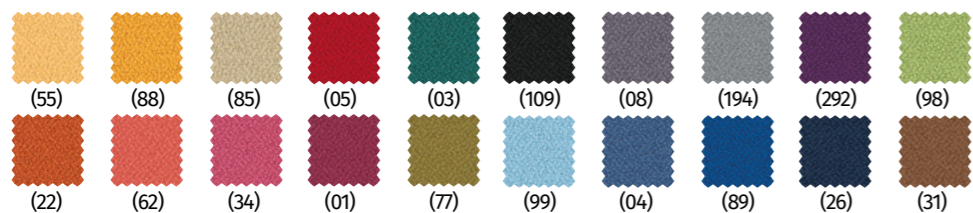

GRUPO 2

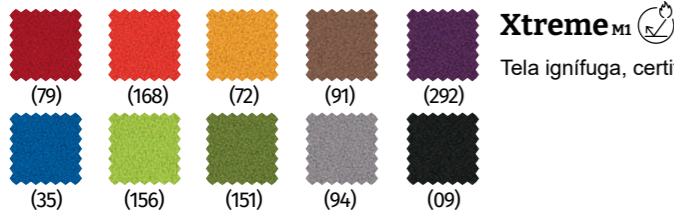

Xtreme MI
Tela ignífuga, certificado M1.

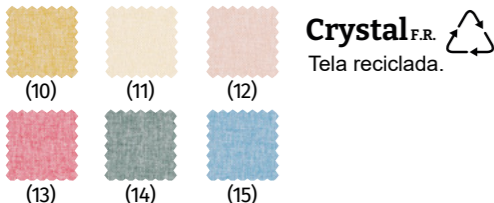

Patas / Pieds:

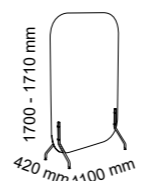
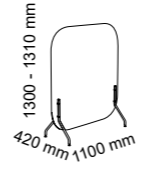
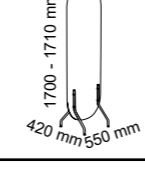
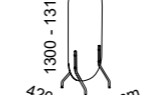

Biombos melamina / Cloisons en mélamine

Cód. / Code	Medidas / Dimensions	Descripción / Description	P.V.P.	Packing
BM 1711...		1100 x 1700 mm. Biombo acabado melamina. / Cloison en mélaminé. Incluye panel y patas completas. / Panneau et pieds complets inclus.	175,00 €	37,00 kg Vol. 0,09 m³ Nº bultos: 2
BM 1311...		1100 x 1300 mm. Biombo acabado melamina. / Cloison en mélaminé. Incluye panel y patas completas. / Panneau et pieds complets inclus.	150,00 €	24,00 kg Vol. 0,074 m³ Nº bultos: 2
BM 1755...		550 x 1700 mm. Biombo acabado melamina. / Cloison en mélaminé. Incluye panel y patas completas. / Panneau et pieds complets inclus.	130,00 €	16,00 kg Vol. 0,05 m³ Nº bultos: 2
BM 1355...		550 x 1300 mm. Biombo acabado melamina. / Cloison en mélaminé. Incluye panel y patas completas. / Panneau et pieds complets inclus.	120,00 €	14,00 kg Vol. 0,04 m³ Nº bultos: 2

Código pedido: Código producto + Código acabado panel + Código acabado patas
Code de commande : Code produit + Code de finition du panneau + Code de finition du pied

Ejemplo: BM 1311 68 2
Exemple : BM 1311 68 2



Biombos tapizados / Cloisons rembourrés

Cód. / Code	Medidas / Dimensions	Descripción / Description	P.V.P. GRUPO 1	P.V.P. GRUPO 2	Packing
BT 1711...		1100 x 1700 mm. Biombo acabado tapizado. / Cloison en tapissé. Incluye panel y patas completas. / Panneau et pieds complets inclus.	280,00 €	295,00 €	37,00 kg Vol. 0,09 m³ Nº bultos: 2
BT 1311...		1100 x 1300 mm. Biombo acabado tapizado. / Cloison en tapissé. Incluye panel y patas completas. / Panneau et pieds complets inclus.	260,00 €	275,00 €	24,00 kg Vol. 0,074 m³ Nº bultos: 2
BT 1755...		550 x 1700 mm. Biombo acabado tapizado. / Cloison en tapissé. Incluye panel y patas completas. / Panneau et pieds complets inclus.	230,00 €	245,00 €	16,00 kg Vol. 0,05 m³ Nº bultos: 2
BT 1355...		550 x 1300 mm. Biombo acabado tapizado. / Cloison en tapissé. Incluye panel y patas completas. / Panneau et pieds complets inclus.	225,00 €	240,00 €	14,00 kg Vol. 0,04 m³ Nº bultos: 2

Código pedido: Código producto + Código acabado panel + Código acabado patas
Code de commande : Code produit + Code de finition du panneau + Code de finition du pied

Ejemplo: BM 1311 12 4
Exemple : BM 1311 12 4

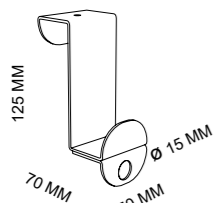
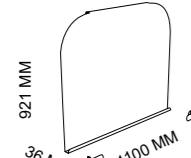
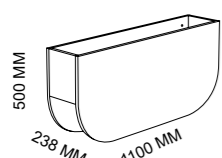
Complementos / Compléments

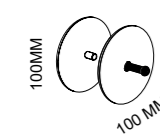
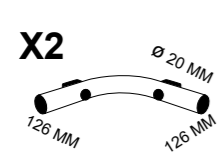
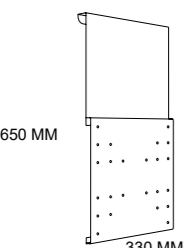
Cód. / Code	Descripción / Description	P.V.P.	
COL ...	 <p>COLGADOR METÁLICO / CROCHET Disponibile en color blanco y negro. Disponibile en noir et blanc.</p>	25,00 €	1,50 kg Vol. 0,03 m ³ Nº bultos: 1
PIZ	 <p>PIZARRA / TABLEAU BLANC Incluye pizarra y dos pinzas de sujeción inferior. SOLO PARA MODELO DE BIOMBO 1100 X 1700 MM. Comprend l'tableau blanc et deux pinces de fond. UNIQUEMENT POUR LE MODÈLE CLOISONS 1100 X 1700 MM.</p>	110,00 €	25,00 kg Vol. 0,83 m ³ Nº bultos: 1
MAC ...	 <p>MACETERO EN MELAMINA / POT DE FLEURS EN MÉLAMINE Incluye macetero totalmente montado y los correspondientes tornillos negros para su fijación. Indicar acabado de la melamina. SOLO PARA MODELOS DE BIOMBO DE ANCHO 1100 MM. Comprend un pot de fleurs entièrement assemblé et les vis noires correspondantes pour la fixation. Veuillez indiquer la finition en mélamine. UNIQUEMENT POUR LES MODÈLES CLOISONS DE LARGEUR 1100 MM.</p>	105,00 €	35,00 kg Vol. 0,132 m ³ Nº bultos: 1
RUE	 <p>X4 KIT RUEDAS / KIT DE ROUES Incluye 4 ruedas con freno. Solo disponible en color negro. ATENCIÓN LAS RUEDAS AUMENTAN LA ALTURA DEL BIOMBO EN 65 MM. Comprend 4 roues avec freins. Disponible uniquement en noir. LES ROUES AUGMENTENT LA HAUTEUR DE L'CLOISON DE 65 MM.</p>	35,00 €	2,00 kg Vol. 0,02 m ³ Nº bultos: 1
UH ...	 <p>KIT UNIÓN HORIZONTAL METÁLICA / KIT DE JOINTS MÉTALLIQUES HORIZONTAUX Incluye mordaza en dos piezas, se instala mediante tornillo allen m6 negro incluido. Disponible es color blanco y negro. Collier de serrage en deux parties, à installer à l'aide d'une clé Allen m6 noir inclus. Disponible en noir et blanc.</p>	38,00 €	2,00 kg Vol. 0,01 m ³ Nº bultos: 1
U90 ...	 <p>X2 KIT UNIÓN 90 GRADOS / KIT DE JOINT À 90 DEGRÉS Incluye dos uniones de 90 grados construidas en tubo de acero de 20 mm de diámetro y 1,5 mm de espesor. El kit incorpora los tornillos negros y pies de media caña necesarios para su instalación. Disponibile en color blanco y negro. Comprend deux joints à 90 degrés fabriqués à partir d'un tube d'acier de 20 mm de diamètre et de 1,5 mm d'épaisseur. Le kit comprend les vis noires et les pieds demi-ronds nécessaires à l'installation. Disponible en noir et blanc.</p>	25,00 €	2,00 kg Vol. 0,01 m ³ Nº bultos: 1
BC ...	 <p>SOPORTE TV METÁLICO / MEUBLE TV EN MÉTAL No incluye los tornillos para la unión de la tv al soporte. Consultar la ficha técnica para validar que el soporte es apto para su modelo de tv. Disponible es color blanco y negro. Il n'inclut pas les vis pour fixer le téléviseur au support. Consultez la fiche technique pour vous assurer que le support est adapté à votre modèle de téléviseur. Disponible en noir et blanc.</p>	95,00 €	7,00 kg Vol. 0,1274 m ³ Nº bultos: 1

Código pedido: Código producto + Código acabado

Ejemplo: BC 4



COLGADOR METÁLICO / CROCHET



PIZARRA / TABLEAU BLANC

MACETERO EN MELAMINA /
POT DE FLEURS EN MÉLAMINEKIT UNIÓN HORIZONTAL METÁLICA /
KIT DE JOINTS MÉTALLIQUES
HORIZONTAUXKIT UNIÓN 90 GRADOS /
KIT DE JOINT À 90 DEGRÉSSOPORTE TV METÁLICO /
MEUBLE TV EN MÉTAL

1700 X 1100 mm



1300 X 1100 mm



1300 X 550 mm



1700 X 550 mm



Características técnicas

Caractéristiques techniques

Módulos de taquillas con tres alturas y 4 anchos diferentes. Desde 2 hasta 16 compartimentos. Construido en tablero de melamina de 19 y 25 mm. Dos tipos de puerta: Puerta entera y puerta con buzón. Cierre mediante sistema de combinación numérica, tirador integrado en esta. Numeración en vinilo adhesivo no incluido, siempre por parte del cliente.

Modules de casiers avec trois hauteurs et 4 largeurs différentes. De 2 à 16 compartiments. Fabriqués en panneaux mélaminés de 19 et 25 mm. Deux types de portes : porte pleine et porte avec boîte aux lettres. Verrouillage par système de combinaison numérique, poignée intégrée dans la porte. La numérotation en vinyle adhésif n'est pas incluse, elle est toujours à la charge du client.



Detalles / Détails



Sistema de cierre mediante combinación numérica y tirador integrado.

Système de verrouillage par combinaison numérique et poignée intégrée.



Opción puertas para buzón.

Option pour les portes de boîtes aux lettres.

Programa / Programme

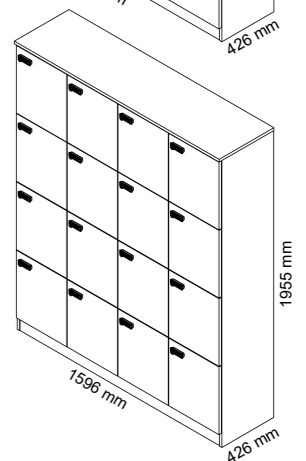
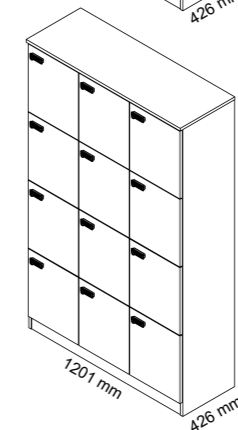
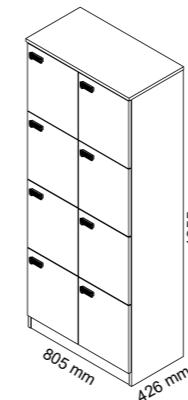
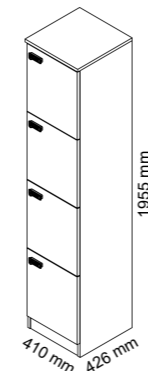
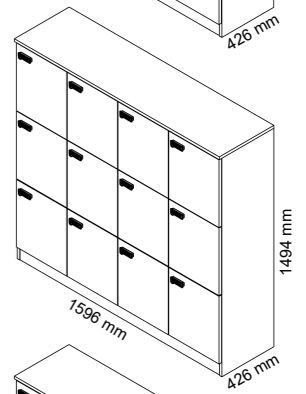
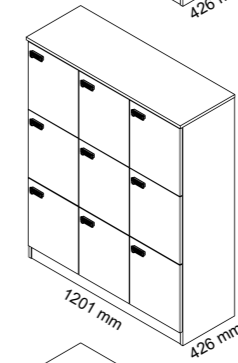
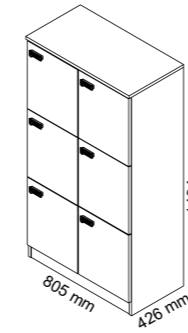
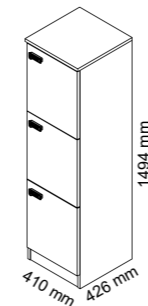
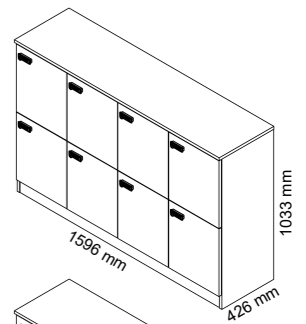
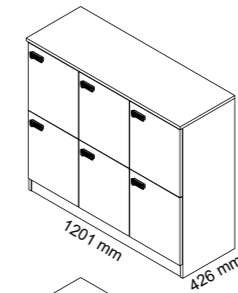
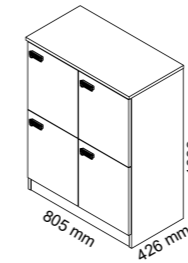
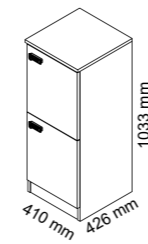

¿Cómo realizar mi pedido? / Comment passer ma commande?

Para realizar un pedido tenemos que completar un código que definirá el modelo y los acabados cada parte del mismo (estructura, puertas...). En cada modelo se indica en el apartado "código de pedido" cual es el orden correcto para evitar errores en los pedidos. Pour passer une commande, nous devons remplir un code qui définira le modèle et les finitions de chaque partie de celui-ci (structure, portes...). Dans chaque modèle est indiqué dans la section "code de commande" qui est le bon ordre pour éviter les erreurs dans les commandes.

Ejemplo/ Exemple: Taquilla de 3 x 4= 12 compartimentos, estructura Roble puertas normales acabado blanco. Casier 3 x 4= 12 compartiments, structure en chêne, portes normales, finition blanche.

Modelo/Modèle T3x4	Acabado estructura/ Finition structurée	Tipo de puerta / Type de porte	Acabado de puertas/ Finition des portes	= T3x4 60 1 68
	60	1	68	

Taquillas / Casiers

1 - REFERENCIA - RÉFÉRENCE		Módulo 2x1 2 compartimentos 28 kg - Nº bultos: 6	Módulo 2x2 4 compartimentos 55 kg - Nº bultos: 8	Módulo 2x3 6 compartimentos 80 kg - Nº bultos: 10	Módulo 2x4 8 compartimentos 105 kg - Nº bultos: 12
		T2X1	T2X2	T2X3	T2X4
2 - ESTRUCTURA - STRUCTURE	haya (52)	245,00 €	418,00 €	615,50 €	765,00 €
	roble (60)				
	gris (61)				
	grafito (62)				
	peral (54)				
	blanco (68)				
	castaño (53)				
	azul (70)				
3 - PUERTAS - PORTES	NORMAL (1)	+ 0 €	+ 0 €	+ 0 €	+ 0 €
	haya (52)				
	roble (60)				
	gris (61)				
	grafito (62)				
	peral (54)				
	blanco (68)				
	castaño (53)				
azul (70)					
BUZON (2)	haya (52)	+ 0 €	+ 0 €	+ 0 €	+ 0 €
	roble (60)				
	gris (61)				
	grafito (62)				
	peral (54)				
	blanco (68)				
	castaño (53)				
	azul (70)				

Módulos de tres compartimentos de altura.

Módulo 3x1 3 compartimentos 40 kg - Nº bultos: 7	Módulo 3x2 6 compartimentos 75 kg - Nº bultos: 10	Módulo 3x3 9 compartimentos 110 kg - Nº bultos: 13	Módulo 3x4 12 compartimentos 150 kg - Nº bultos: 16

1 - REFERENCIA - RÉFÉRENCE		T3X1	T3X2	T3X3	T3X4
2 - ESTRUCTURA - STRUCTURE	haya (52)	310,00 €	565,00 €	830,00 €	1024,00 €
	roble (60)				
	gris (61)				
	grafito (62)				
	peral (54)				
	blanco (68)				
	castaño (53)				
	azul (70)				
3 - PUERTAS - PORTES	NORMAL (1)	+ 0 €	+ 0 €	+ 0 €	+ 0 €
	haya (52)				
	roble (60)				
	gris (61)				
	grafito (62)				
	peral (54)				
	blanco (68)				
	castaño (53)				
azul (70)					
BUZON (2)	haya (52)	+ 0 €	+ 0 €	+ 0 €	+ 0 €
	roble (60)				
	gris (61)				
	grafito (62)				
	peral (54)				
	blanco (68)				
	castaño (53)				
	azul (70)				

Taquillas / Casiers

Módulos de cuatro compartimentos de altura.

Módulo 4x1 4 compartimentos 52 kg - Nº bultos: 8 	Módulo 4x2 8 compartimentos 98 kg - Nº bultos: 12 	Módulo 4x3 12 compartimentos 145 kg - Nº bultos: 16 	Módulo 4x4 16 compartimentos 190 kg - Nº bultos: 20
---	--	--	--

1 - REFERENCIA - RÉFÉRENCE			T4X1	T4X2	T4X3	T4X4	
2 - ESTRUCTURA - STRUCTURE	<ul style="list-style-type: none"> haya (52) roble (60) gris (61) grafito (62) peral (54) blanco (68) castaño (53) azul (70) 		391,00 €	720,00 €	1053,00 €	1310,00 €	
	3 - PUERTAS - PORTES	NORMAL (1) BUZON (2)	<ul style="list-style-type: none"> haya (52) roble (60) gris (61) grafito (62) 	+ 0 €	+ 0 €	+ 0 €	+ 0 €
			<ul style="list-style-type: none"> peral (54) blanco (68) castaño (53) azul (70) 	+ 0 €	+ 0 €	+ 0 €	+ 0 €

Llave maestra para taquillas

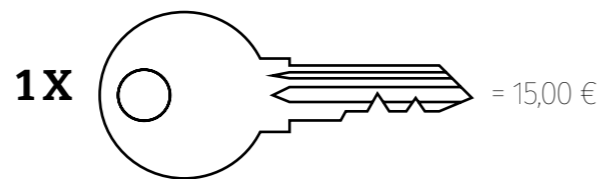

1 - REFERENCIA - RÉFÉRENCE	LlaveT
----------------------------	--------

Macetero para taquillas / Jardinière de casier

Maceteros de melamina.

Macetero 800 3 kg - Vol. 0,041 m ³ Nº bultos: 1 	Macetero 1200 5 kg - Vol. 0,06 m ³ Nº bultos: 1 	Macetero 1590 9 kg - Vol. 0,08 m ³ Nº bultos: 1
---	---	---

1 - REFERENCIA - RÉFÉRENCE			MAC800	MAC1200	MAC1590
2 - ESTRUCTURA - STRUCTURE	<ul style="list-style-type: none"> haya (52) roble (60) gris (61) grafito (62) peral (54) blanco (68) castaño (53) azul (70) 		68,00 €	87,00 €	95,00 €

Condiciones generales / Conditions générales

Precios, impuestos / Prix, taxes

- Precios:
Cualquier variación en los acabados, combinaciones de acabados y dimensiones de los artículos, tendrán un incremento del 16%.
Esta tarifa anula a la anterior (tarifa 2023-S).
- Impuestos:
Siempre a cargo del cliente (I.V.A. no incluido).
- Prix:
Toute variation dans les finitions, les combinaisons de finitions et dimensions des articles, aura une augmentation de 16%.
Ce tarif annule le précédent (du 2023-S).
- Taxes:
Toujours à charge du client (T.V.A. non inclus).

Transporte / Transport

- Nuestros medios:
Portes pagados, mercancía entregada a pie de camión.
Pedidos inferiores a 620 € P.V.P. antes de I.V.A., se fijará un incremento de 25 € netos.
- Mercancía mediante agencia:
Solamente se enviará por agencia porque el cliente lo pida a portes debidos. No nos responsabilizamos de las incidencias o roturas que se puedan producir.
Los pedidos viajan por cuenta y riesgo del comprador a quién compete hacer la reclamación oportuna al transportista si así tuviera lugar a la hora de la descarga.

Plazos de entrega / Delai de livraison

Se respetarán rigurosamente los plazos de entrega pactados con el cliente, salvo aquellos casos de fuerza mayor que impidan el cumplimiento de los mismos.

Nous respectons les délais convenus avec les clients, sauf en cas de force majeure qui empêchent leur respect.

Condiciones de pago / Conditions de paiement

Giro a 15 días con un descuento adicional de un 3%.
Giro a 60 días con dos días de pago.
Para el registro de un primer pedido necesitamos los datos fiscales y bancarios.

LCR à 15 jours avec une remise supplémentaire de 3%.
LCR à 60 jours avec deux jours de paiement.
Pour l'enregistrement d'un premier commande, nous avons besoin des détails (KBIS, RIB).

Impagados / Impayés

No se servirá ningún pedido si se encuentra pendiente de solución o cobro de algún efecto anterior.
Todo impagado a su vencimiento dará al pago de los gastos generados por devolución y recobro.

Aucune commande ne sera servi si en attendant le règlement ou le recouvrement de tout effet précédent.
Tous les impayés à l'échéance origine le paiement des frais générés par le retour et la récupération.

Reclamaciones / Reclamations

Deberá de realizarse a Kesta S.A. en el plazo máximo de 5 días desde la recepción de la mercancía.
Para su posterior devolución deberá ser autorizada por Kesta S.A., e ir debidamente documentada con nuestra hoja de reclamación.
Cuando ésta sea enviada por agencia, cualquier reclamación deberá de ser formulada al transportista, a la recepción de la mercancía anotando la misma en el albarán de entrega. Máximo 24 horas.
Los pedidos no podrán ser anulados total o parcialmente, salvo acuerdo por nuestra parte.

Doit être effectuée à Kesta S.A. dans un délai maximum de 5 jours à compter de la réception de la marchandise.
Pour la suite retourner doit être autorisée par Kesta S.A., et être correctement documenté avec notre formulaire de plainte.
Quand il est envoyé par l'agence, toute réclamation doit être faite au transporteur, lors de la réception de la marchandise de notation dans le bordereau de livraison. Maximum 24 heures.
Les commandes ne peuvent être annulées entièrement ou partiellement sauf accord avec l'usine.

Condiciones generales / Conditions générales

Reserva de propiedad / Réserve de propriété

Nos reservamos el derecho de propiedad de nuestros artículos hasta el pago de los mismos, independientemente del lugar donde se encuentre.
En caso de litigio los tribunales de Logroño serán los únicos competentes.

Nous nous réservons le droit de propriété de nos marchandises jusqu'au paiement de celle-ci, peu importe où ils sont.
En cas de litige les tribunaux Logroño ont compétence exclusive.

Cambio de características del producto / Modification des caractéristiques de produits

Nos reservamos el derecho de cambiar las características del producto si así lo conviene.

Nous nous réservons le droit de modifier les caractéristiques du produit s'il convient.

Calidad y garantía / Qualité et garantie

Todos nuestros productos cumplen la normativa de calidad ISO-9000 certificada por AENOR-IQNET en el proceso productivo.
Todos los productos suministrados disponen de una garantía de 5 años desde la fecha de compra, ante cualquier defecto de material o fabricación.
Kesta S.A. se compromete a reemplazar todo componente de mobiliario en que exista un defecto de fabricación.
Quedarán excluidos todas las averías y daños producidos por el mal uso o mal montaje del mobiliario.

Tous nos produits répondent aux normes de qualité ISO-9000 certifié par AENOR-IQNET dans le procès de production.
Tous les produits fournis ont une garantie de 5 ans à compter de la date d'achat contre les défauts de matériaux ou de fabrication.
Kesta S.A. Il engage à remplacer tout composant de meubles s'il à un défaut de fabrication. Ils restent exclus tous les défauts et les dommages causés par une mauvaise utilisation ou assemblage des meubles.



Contacto / Contact

KESTA S.A.
Avenida Mendavia 15 (Polígono Cantabria I)
26009 Logroño (La Rioja)
ESPAÑA

Tlfno: +34 941 233 399
Fax: +34 941 259 822

Email: somomar@somomar-kesta.com
Web: www.somomar-kesta.com



**kesta
somos
lo que
fabricamos.**

Kesta S.A.

Polígono Cantabria I, Avenida Mendavia 15
26009 Logroño (La Rioja) España
Tlfno: (0034) 941.23.33.99 Fax: (0034) 941.25.98.22
somomar@somomar-kesta.com
www.somomar-kesta.com